

ВСТРАИВАЕМАЯ ГАЗОВАЯ ВАРОЧНАЯ ПАНЕЛЬ

РУКОВОДСТВО ПО ЭКСПЛУАТАЦИИ

**MG3270TGB
MG3270TGW**

Предупреждение: перед использованием внимательно прочитайте это Руководство и сохраните его для дальнейшего использования. В тексте данного Руководства Вы найдете необходимую информацию по правильной эксплуатации и обслуживанию Вашего прибора. Компания Midea постоянно совершенствует свои изделия и поэтому оставляет за собой право вносить изменения, не влияющие на безопасность и функционирование прибора. Изображения в данном Руководстве носят схематический вид и могут отличаться от фактического вида изделия.

БЛАГОДАРСТВЕННОЕ ПИСЬМО

Спасибо, что выбрали Midea! Прежде чем использовать новый продукт Midea, внимательно прочитайте это руководство, чтобы научиться безопасно использовать функции и возможности вашего нового устройства.

СОДЕРЖАНИЕ

БЛАГОДАРСТВЕННОЕ ПИСЬМО	0 1
ИНСТРУКЦИИ ПО БЕЗОПАСНОСТИ	0 2
СПЕЦИФИКАЦИЯ	0 7
ОПИСАНИЕ ПРИБОРА	0 8
КРАТКОЕ РУКОВОДСТВО	0 9
УСТАНОВКА	1 0
ПОРЯДОК РАБОТЫ	1 2
ЧИСТКА И ОБСЛУЖИВАНИЕ	1 8
УСТРАНЕНИЕ НЕИСПРАВНОСТЕЙ	2 0
ТОВАРНЫЕ ЗНАКИ, АВТОРСКИЕ ПРАВА И ПРАВОВАЯ ИНФОРМАЦИЯ	2 1
УТИЛИЗАЦИЯ И ПЕРЕРАБОТКА	2 1
УВЕДОМЛЕНИЕ О ЗАЩИТЕ ДАННЫХ	2 2
ТЕХНИЧЕСКАЯ ИНФОРМАЦИЯ	2 3

Варочная панель предназначена для приготовления пищевых продуктов.

При покупке прибора проверьте его на отсутствие механических повреждений конструкции, внешнего оформления и упаковки, на функционирование, на соответствие разделу «КОМПЛЕКТНОСТЬ» настоящего Руководства по эксплуатации.

Проверьте наличие гарантийного и отрывных талонов и правильность их заполнения (наличие серийного номера, даты продажи и печати фирмы-продавца).

Примечание: Выполнение указанных проверок является обязанностью продавца.

Сохраняйте кассовый чек, Руководство по эксплуатации и гарантийный талон до конца гарантийного срока эксплуатации.

Примечание: изображения в руководстве имеют справочный характер. Модель и комплектация конкретной модели, приобретенной вами, может иметь отличия от изображений в руководстве.

ИНСТРУКЦИИ ПО БЕЗОПАСНОСТИ

ИСПОЛЬЗОВАНИЕ ПО НАЗНАЧЕНИЮ

- Следующие рекомендации по безопасности предназначены для предотвращения непредвиденных рисков или повреждений от небезопасной или неправильной эксплуатации прибора. Проверьте упаковку и прибор при покупке на предмет повреждений, чтобы обеспечить безопасную эксплуатацию. Если вы обнаружите какие-либо повреждения, свяжитесь с продавцом или дилером. Обратите внимание, что какие-либо модификации или изменения прибора запрещаются в целях вашей безопасности. Использование не по назначению ведет к рискам и аннулирует гарантийные обязательства производителя.
- Этот прибор поставляется с шнуром питания и вилкой, подключение других проводов не требуется.
- Производитель не несет ответственности за возможный ущерб здоровью и имуществу пользователей в случае использования прибора не по назначению, а также несоблюдения мер безопасности и правил пользования прибором, указанных в Руководстве. Все операции, связанные с установкой, регулировкой и переходом на другой вид газа, должны выполняться только квалифицированным специалистом с соблюдением действующих норм, стандартов и спецификаций местных поставщиков газа и электроэнергии.
- Для перехода на другой тип газа необходимо обратиться в специализированные организации. Перед началом работ отключите электричество и подачу газа к прибору.
- Этот прибор предназначен только для домашнего использования. Гарантийные обязательства при использовании товара в коммерческих целях (в ресторанах, гостиницах, и пр.) определяются соответствующими договорами. Гарантия будет действительна только в случае использования прибора в соответствии с его назначением. Перед установкой убедитесь, что домашнее газо- и электроснабжение соответствует характеристикам, указанным на заводской табличке прибора. Параметры настройки прибора указаны на этикетке или табличке с техническими характеристиками.
- Этот прибор может быть установлен только в хорошо проветриваемом месте в соответствии с существующими нормами и спецификациями по вентиляции.
- Прибор не должен быть подключен к устройству для отведения продуктов сгорания.
- Шнур питания должен быть проведен и закреплен так, чтобы избежать контакта горячими частями духовки или варочной панели. Приборы с электрическим питанием должны быть заземлены. Не вмешивайтесь во внутреннюю часть прибора. При необходимости обращайтесь в техническую поддержку или сервисные службы.
- Этот прибор относится к классу 3 (встраиваемый прибор), согласно ГОСТ 33998-2016. Предметы мебели рядом с прибором должны быть изготовлены из негорючих материалов. Все покрытия и клей для них должны быть термостойкими.
- Этот прибор нельзя устанавливать над холодильниками, стиральными машинами, посудомоечными машинами или аналогичными устройствами. Для установки варочной панели над духовым шкафом необходимо наличие принудительной вентиляции. Проверьте размеры духового шкафа в его инструкции по установке.
- В случае отсутствия указания на приборе, для какой страны он предназначен, необходимо обратиться к инструкции по установке, которая должна содержать необходимые указания относительно модификации прибора под условия использования в вашей стране.

Предупреждающие знаки



Опасность

Данный символ указывает на опасность для жизни и здоровья из-за легковоспламеняющегося газа.



Осторожно - электричество

Данный символ указывает на то, что существует опасность для жизни и здоровья людей из-за поражения электрическим током.



Осторожно

Данный символ указывает на опасность со средним уровнем риска, который может привести к смерти или серьезной травме.



Внимание

Данный символ указывает на опасность с низкой степенью риска, который может привести к травме легкой или средней степени тяжести.



Обратите внимание

Данный символ указывает на важную информацию (например, материальный ущерб), не несущую рисков для здоровья.



Соблюдайте инструкции

Данный символ указывает на то, что действие должно быть совершено только квалифицированным специалистом в соответствии с техническими инструкциями.

Внимательно прочитайте данное руководство по эксплуатации, прежде чем использовать / эксплуатировать прибор и храните его непосредственно рядом с местом установки или прибором для дальнейшего обращения!

ОСТОРОЖНО: ГАЗ

- Если Вам кажется, что произошла утечка газа, следуйте согласно указаниям:
 - Не включайте свет или какие-либо электрические приборы.
 - Не пользуйтесь открытым огнем (зажигалки, сигареты и т.п.).
 - Не используйте мобильный телефон.



1. Прекратите использование прибора, перекройте подачу газа.



2. Откройте окно для проветривания помещения.



3. Свяжитесь со службой газа по телефону, перейдя в другое помещение.

- Бытовой газ содержит сильнопахнущее вещество (одорант меркаптан), поэтому в случае утечки газа вы сможете почувствовать его (запах гнилого чеснока, тухлого яйца), даже если соотношение газа к воздуху 1:1000.

ПРЕДУПРЕЖДЕНИЕ

- Прочитайте данное Руководство по эксплуатации перед установкой или использованием прибора.
- Это Руководство необходимо хранить вместе с прибором для дальнейшего использования. Если прибор продается или передается другому лицу, обязательно передайте документацию новому пользователю.
- Производитель не несет ответственности за возможный ущерб здоровью и имуществу пользователей в случае использования прибора не по назначению, а также несоблюдения мер безопасности и правил пользования прибором, указанных в Руководстве.
- Данный прибор должен устанавливаться в соответствии с действующими нормами и использоваться только в хорошо проветриваемом помещении.
- Перед установкой убедитесь, что домашнее газо- и электроснабжение соответствует характеристикам, указанным на заводской табличке прибора.
- Этот прибор нельзя устанавливать на судах или в домах на колесах. Не используйте этот прибор в качестве обогревателя.
- Подводки газа и электричества должны быть установлены таким образом, чтобы они не касались каких-либо деталей или прибора.
- Дети не должны играть с прибором, на нем или около него. Дети не должны чистить или обслуживать прибор, если они находятся под присмотром.
- Используйте прибор только для приготовления пищи.
- Не модифицируйте этот прибор. Варочная панель не предназначена для работы от внешнего таймера или отдельной системы дистанционного управления.
- Не включайте прибор, если он каким-либо образом поврежден. Обратитесь в сервисную службу производителя.
- Этот прибор предназначен для использования на высоте до 2000 метров над уровнем моря.
- Не кладите предметы на этот прибор или рядом с ним.
- Не используйте этот прибор, если он контактирует с водой. Не используйте этот прибор мокрыми руками.
- Поверхности прибора нагреваются во время использования, примите все необходимые меры предосторожности.
- Запрещается сушить одежду, обувь или полотенца над варочной панелью во избежание их возгорания.
- Никогда не оставляйте прибор без присмотра во время приготовления пищи.
- Не следует использовать неустойчивые или деформированные кастрюли на приборе, так как они могут стать причиной несчастного случая из-за опрокидывания или проливания содержимого.
- Не используйте и не храните легковоспламеняющиеся материалы и предметы рядом с этим прибором. Скоропортящиеся продукты, пластиковые предметы и аэрозоли могут быть повреждены теплом и не должны храниться над или под прибором.
- Не распыляйте аэрозоли вблизи этого прибора во время работы.
- Убедитесь, что ручки управления находятся в положении "●", когда прибор не используется.
- Не используйте абразивные или едкие чистящие средства для очистки варочной панели.

ОСТОРОЖНО

- Ремонт или обслуживание этого прибора должен выполняться только авторизованными сервисными специалистами, с использованием только оригинальных одобренных запасных частей.
- Этот прибор должен устанавливаться и настраиваться исключительно квалифицированным специалистом. Закон гласит, что все газовые приборы устанавливаются компетентными лицами, а также должны проходить периодическую проверку и обслуживание в соответствии с действующей редакцией Правил пользования газом в части обеспечения безопасности при использовании и содержании внутридомового и внутриквартирного газового оборудования при предоставлении коммунальной услуги по газоснабжению, утв. постановлением Правительства РФ от 14.05.2013 № 410 «О мерах по обеспечению безопасности при использовании и содержании внутридомового и внутриквартирного газового оборудования». В Ваших интересах и безопасности обеспечение соблюдения закона.
- Порядок настройки для этого прибора указан на шильдике или табличке с данными.
- Снимите всю упаковку перед использованием прибора. После распаковки прибора убедитесь, что изделие и шнур питания не повреждены. В противном случае обратитесь к продавцу перед установкой прибора.
- Мебель и все материалы, используемые при установке, должны выдерживать минимальную температуру на 85°С выше температуры окружающей среды в помещении, в котором прибор находится, во время использования.
- В случае случайного погасания пламени конфорки выключите ее и не пытайтесь снова зажечь в течение как минимум одной минуты.
- **ВНИМАНИЕ:** Использование газовой варочной панели приводит к образованию тепла и влаги в помещении, в котором она установлена. Убедитесь, что кухня хорошо проветривается: держите отверстия естественной вентиляции открытыми или установите устройство механической вентиляции (механическую вытяжку).
- Длительное интенсивное использование прибора может потребовать дополнительной или более эффективной вентиляции, например, открытия окна, или увеличения мощности механической вентиляции, если она имеется.
- **ВНИМАНИЕ:** Не готовьте на сломанной или треснутой варочной панели. Если поверхность варочной панели разбилась или лопнула:
 - немедленно выключите все конфорки и отсоедините прибор от электросети (настенный выключатель)
 - Не прикасайтесь к поверхности прибора
 - Не пользуйтесь прибором.
- Используйте только решетки конфорок, идущие в комплекте с прибором либо одобренные производителем для вашей модели прибора. Использование сторонних решеток может привести к повреждению прибора и несчастным случаям.
- Данный прибор не предназначен для использования лицами (в том числе детьми) с ограниченными физическими, сенсорными или умственными способностями, или лицами, не ознакомившимися с данной инструкцией.
- Необходимо следить, чтобы дети не играли с данным прибором.
- Дети могут пораниться или обжечься, снимая кастрюли или сковородки с прибора.

ОСТОРОЖНО

- Используйте термостойкие прихватки или перчатки при работе с горячими кастрюлями и сковородками.
- Не допускайте, чтобы прихватки приближались к открытому огню при подъеме посуды.
- Не работайте с влажными или мокрыми прихватками или перчатками, так как это ускоряет передачу тепла через материал, что может привести к ожогам.
- Включайте конфорки только после того, как поставите на них посуду. Не нагревайте пустые кастрюли и сковородки. Не ставьте на прибор пластиковую или алюминиевую посуду.
- При использовании других электроприборов следите за тем, чтобы их шнуры питания не соприкасались с горячими поверхностями варочной панели.
- Не используйте кухонное полотенце или аналогичные материалы вместо прихватки. Такие ткани могут загореться на горячей конфорке.
- При использовании стеклянной посуды убедитесь, что она предназначена для приготовления пищи на газовой плите.
- Чтобы свести к минимуму вероятность ожогов, возгорания легковоспламеняющихся материалов и проливания жидкостей, поворачивайте ручки посуды к стороне или центру поверхности, не давая им нависать над соседними конфорками.
- Всегда выключайте ручки управления конфорок перед тем, как снять посуду.
- Внимательно следите за продуктами, жарящимися на сильном огне.
- Всегда нагревайте жир медленно и следите за тем, как он нагревается.
- Продукты для жарки должны быть максимально сухими. Иней на замороженных продуктах или влага на свежих продуктах могут привести к тому, что горячий жир начнет пузыриться и переливаться через края сковороды.
- Никогда не пытайтесь передвигать посуду с горячим жиром, особенно фритюрницу. Подождите, пока жир полностью остынет.
- Перед тем как приступить к чистке прибора, его следует отключить от сети и дать остыть.
- Не используйте парогенератор для чистки прибора.
- Ручки или крышки кастрюлей или сковородок могут сильно нагреваться или расплавиться /деформироваться от воздействия тепла. Обращайте внимание на материал, из которого они сделаны.
- Данный прибор поставляется с завода настроенным на тип газа, указанный на табличке с техническими характеристиками. Для переключения на другой тип газа обратитесь в сервисную службу.
- Изображения, представленные в данном руководстве, являются схематическими и могут иметь отличия от фактического вида прибора.

СПЕЦИФИКАЦИЯ

Спецификация прибора

Модель	Материал поверхности	Габариты (Ш*Г*В)	Устройство поджига	Подключение газа	Электропитание	Конфорки	ΣQn
MG3270TGB MG3270TGW	Стекло	300*520*100	Устройство непрерывного поджига	G1/2"	220-240 В- 50-60 Гц, 2Вт	Мини вок(1), Вспомог.(1)	4.3кВт

Спецификация используемого газа

Модель	Тип и давление газа	Тепловая мощность и размер форсунок			
		Тройная	Быстрая	Полубыстрая	Вспомогат
		3.3кВт(240г/ч)	3.0кВт(218г/ч)	1.75кВт(127г/ч)	1.0кВт(73г/ч)
MG3270TGB MG3270TGW	G30 29 мбар	0.91	/	/	0.50
	G20 20 мбар	1.39	/	/	0.78

ОПИСАНИЕ ПРИБОРА

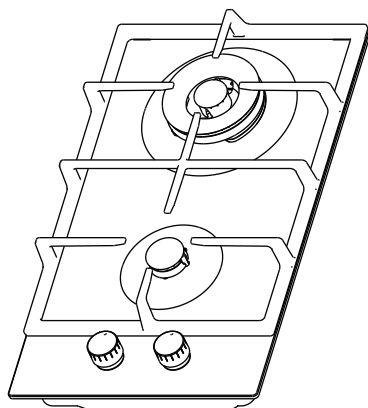

Изображения в руководстве являются схематичными и могут иметь отличия от фактического внешнего вида прибора.

Комплектация

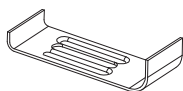

2



2



2



2



1



1

КРАТКОЕ РУКОВОДСТВО

Использование устройства

○ : ○

○

9

1

• 9

•

•

•

•

:

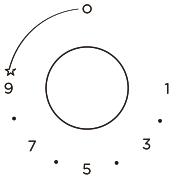

УСТАНОВКА

Место размещения

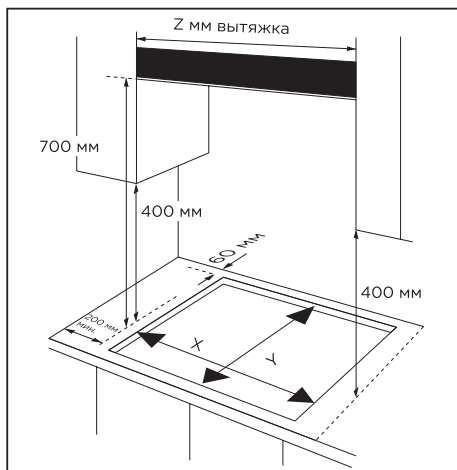

РАССТОЯНИЯ ДЛЯ УСТАНОВКИ ВЫТЯЖКИ НАД ВАРОЧНОЙ ПАНЕЛЬЮ

Модель	X	Y	Z
MG3270TGB	262	480	300
MG3270TGW	262	480	300

- 60 ,
- 700
- 400 ,
- 400 ,
- 50
- 25
- 74

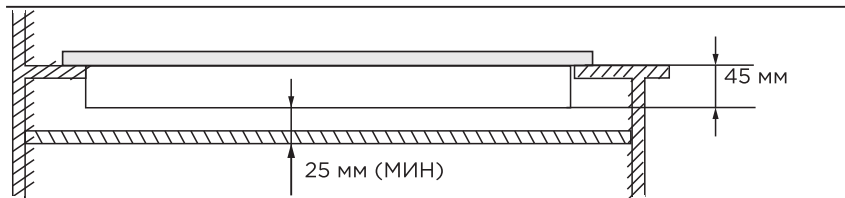

- 25 ,
-
-

Установка варочной панели

- , , , .
- , , .
- , , .

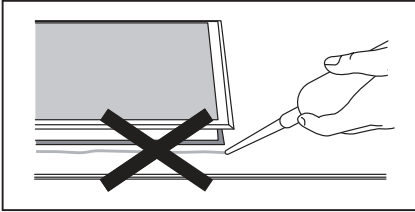

 **Внимание**

- , , , .
1. (B) , , .
 2. (C) (B) , , .
 3. (C),

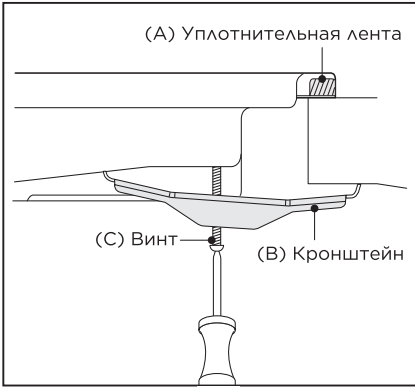

ПОРЯДОК РАБОТЫ

Подключение к электросети

- Данный прибор должен быть заземлен.
- Данный прибор должен быть подключен к электросети переменного тока напряжением 220-240В, 50-60 Гц.
- Обозначение цветов проводов:
 - Желто-зеленый = Заземление
 - Синий = Ноль
 - Коричневый = Фаза

Осторожно

- Провод зеленого и желтого цвета должен быть подключен к клемме, обозначенной буквой E или символом заземления.

Настройка газа

Внимание

- Соблюдайте меры предосторожности при выполнении операций и регулировок при переходе с одного газа на другой.
- Все работы должны выполняться исключительно квалифицированным специалистом.
- Перед началом работы отключите подачу газа и электричества к прибору.

1. Настройка на различные типы газа

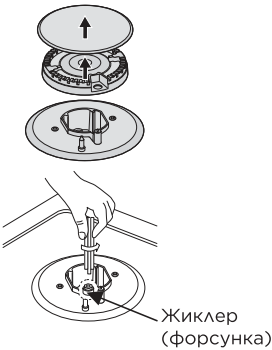
 <p>Жиклер (форсунка)</p>	<ul style="list-style-type: none">• Снимите решетку, крышку конфорки и рассекатель пламени.• Выверните форсунки (жиклеры) торцевым ключом на 7 мм и замените их подходящими; Форсунки маркируются указанием диаметра отверстия в миллиметрах в верхней части форсунки;• Аккуратно соберите все компоненты газовой варочной панели в обратном порядке.
--	---

2. Регулировка минимального пламени

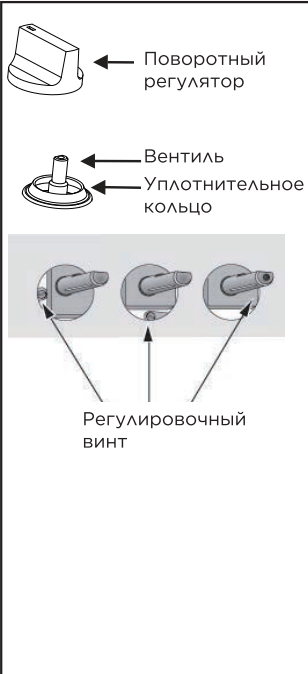
 <p>Поворотный регулятор</p> <p>Вентиль</p> <p>Уплотнительное кольцо</p> <p>Регулировочный винт</p>	<ol style="list-style-type: none">1. Зажгите конфорку и поверните до положения "Минимальное пламя".2. Снимите поворотный регулятор с вентиля. Вставьте маленькую отвертку с плоским жалом в стержень вентиля.3. Чтобы увеличить пламя, откручивайте регулировочный винт, или закручивайте его, чтобы уменьшить пламя. Регулировка произведена качественно, если пламя вокруг всей горелки является ровным и правильным, а его высота составляет примерно 3—4 мм.<ul style="list-style-type: none">• При использовании сжиженного газа регулировочный винт должен быть закручен до конца.• Проверьте, чтобы пламя не гасло при резком переключении с максимального пламени на минимальное и наоборот.4. При несрабатывании системы безопасности "газ-контроль" при минимальном поступлении газа в горелку, увеличьте его поступление регулировочным винтом.5. Проверьте правильность регулировки, оставив горелку работать в течение нескольких минут. Увеличьте минимум, если она гаснет.6. Повторите процесс для всех конфорок.
---	--

Осторожно

- Не разбирайте вентили поворотных регуляторов: в случае неисправности замените их целиком.
- Перед тем, как установить конфорки обратно на верхнее место, убедитесь, что инжектор не заблокирован.
- После перенастройки на другой тип газа необходимо провести полное эксплуатационное испытание и испытание на возможные утечки в местах соединений (с помощью мыльной воды или газового детектора).
- После завершения перенастройки установщик должен отметить «V» на нужной категории газа, чтобы она соответствовала настройке на паспортной табличке. Удалите предыдущую настройку с отметкой «V».

Подключение к газу

Внимание

- Этот прибор должен быть установлен и подключен в соответствии с правилами установки, действующими в стране, в которой будет использоваться прибор.
- Этот прибор поставляется для работы на сжиженном баллонном газе и магистральном природном газе. Перенастройка между двумя типами газа должна осуществляться только квалифицированным специалистом.

Подключение к различным типам газа

Магистральный

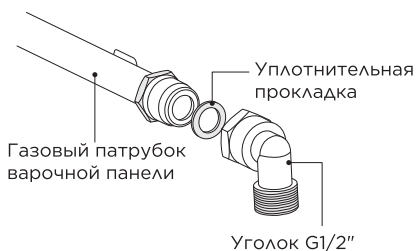

Сжиженный баллонный

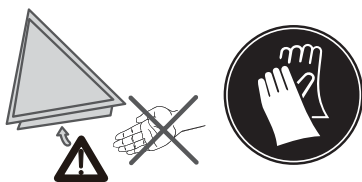
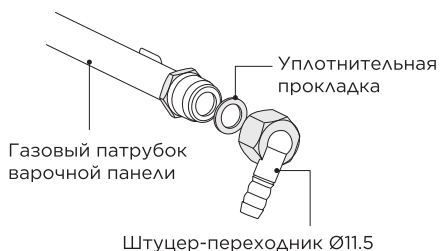

Установка прибора

Примечание: при установке варочной панели надевайте защитные перчатки.



⚠ Внимание!

При необходимости регулировки или установки уголка разрешается использовать только динамометрический ключ с моментом $9 \pm 1 \text{ Н/м}$ и закручивать черную прижимную гайку, а не сам уголок.

(1) Регулировка направления выхода газового патрубка

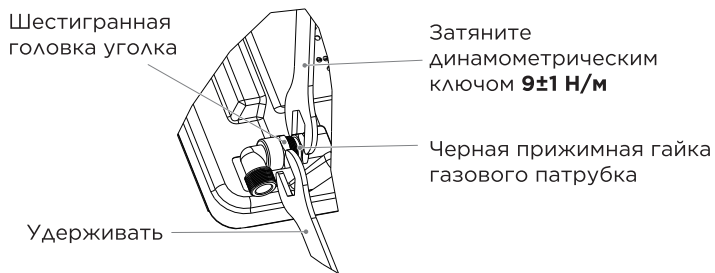

После ослабления уголка поверните его в нужном направлении и удерживайте шестигранную головку уголка неподвижно с помощью гаечного ключа.

Используйте динамометрический ключ на $9 \pm 1 \text{ Н/м}$, чтобы затянуть черную прижимную гайку газового патрубка. Убедитесь, что крутящий момент ключа находится в требуемом диапазоне, чтобы предотвратить поломку уголка или повреждение, вызванное чрезмерным усилием.

После установки и затягивания проверьте все соединения на предмет герметичности, чтобы убедиться в отсутствии утечек газа. Установщик несет ответственность за результаты процесса.

(2) Подключение к газу

Подключение к газу может производить только специалист!

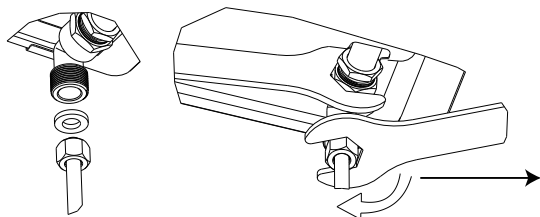

Не прикладывайте излишнюю силу при затягивании; в противном случае это приведет к поломке уголка или деформации уплотнительной прокладки и утечке газа. Обратите внимание, что для затягивания необходимо использовать динамометрический ключ с крутящим моментом 10 Н/м (макс. 20 Н м).

Место подключения

Подключение к газу должно быть расположено в месте, где расположен запорный кран. Диаметр патрубка имеет резьбу 1/2", что позволяет:

- Жесткое подключение к газовой трубе
- Подключение при помощи гибкой подводки (длина мин. 1 м - макс. 3 м)

Между газовым патрубком и гибкой подводкой должна быть установлена уплотнительная прокладка. Вы должны предотвратить соприкосновение подводки с подвижными частями кухонного гарнитура (например, ящиками) и доступ к ней детей.

Опасность утечки газа!



После установки или подтяжки подводок проверьте герметичность. Производитель не несет ответственности за возможные утечки после установки и наладки.

Советы по использованию



Внимание









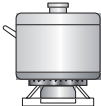

- Не используйте посуду, которая перекрывает край конфорки. Диаметр дна кастрюли должен соответствовать диаметру конфорки.

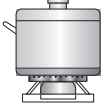
КОНФОРКИ	ДИАМЕТР ПОСУДЫ	
	МИН.	МАКС.
Мини-вок	200mm	220mm
	200mm	220mm
	160mm	180mm
	120mm	160mm

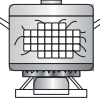

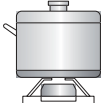
Внимание

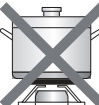
- Не используйте чугунные кастрюли, глиняные или керамические горшки, Не рекомендуется использовать противни или сковороды с большим диаметром для нагревания их одновременно на нескольких конфорках, неправильное распределение и накопление тепла может привести к повреждению прибора.
- Будьте осторожны при жарке пищи в горячем масле или жире, так как перегретые брызги могут легко воспламениться.
- Ни в коем случае не пытайтесь залить пламя водой; вместо этого выключите прибор и накройте пламя, например, крышкой.
- После того, как жидкость в кастрюле закипела, рекомендуется уменьшить огонь.

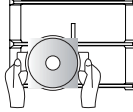
НЕТ		ДА	
	Не используйте посуду маленького диаметра на больших конфорках. Пламя не должно попадать на бока посуды.	Используйте подходящую для конфорок посуду, чтобы избежать чрезмерных затрат газа и выцветания посуды.	
	Избегайте готовить без крышки или с полуоткрытой крышкой – это повышает энергопотребление.	Накрывайте посуду крышкой.	
	Не используйте посуду с выпуклым или вогнутым дном.	Используйте кастрюли и сковородки с толстым ровным дном.	
	Не ставьте посуду на край конфорки – она может перевернуться.	Ставьте посуду прямо над конфоркой, не сбоку.	
	Не используйте посуду большого диаметра на конфорках возле ручек управления – при нагревании она может прикоснуться к ручкам управления и повредить их.		
	Ни в коем случае не ставьте посуду на саму конфорку.	Ставьте посуду на решетку.	
	Ничего не кладите между посудой и подставками (напр., рассекагель, асбестовый мат), т.к. это может серьезно повредить панель.		
	Не используйте очень тяжелую посуду и не ударяйте панель тяжелыми предметами.	Будьте осторожны при снятии посуды с панели, так как ручки могут быть нагреты слишком сильно.	

Внимание

- После того, как жидкость в кастрюле закипела, рекомендуется уменьшить огонь.

Внимание

- Не модифицируйте этот прибор.
- Этот прибор должен устанавливаться и настраиваться исключительно квалифицированным специалистом.
- Перед установкой убедитесь, что прибор соответствует местной системе газоснабжения (тип и давление газа).
- Технические характеристики этого прибора указаны на шильдике (или паспортной табличке на корпусе).
- Этот прибор не подключен к устройству отвода продуктов сгорания. Он должен быть установлен и подключен в соответствии с действующими правилами установки газового оборудования. Особое внимание следует уделить существующим требованиям относительно вентиляции.
- Перед установкой отключите варочную панель от подачи газа и электричества.
- Все приборы, содержащие какие-либо электрические компоненты, должны быть заземлены.
- Убедитесь, что газовая труба и электрический шнур питания установлены таким образом, чтобы они не касались каких-либо частей прибора, которые могут стать горячими.
- Газовая труба или гибкая подводка не должны подвергаться воздействиям высоких температур, быть растянуты, пережаты и не должны соприкасаться с прибором, а также с любыми подвижными частями мебели.
- Гибкая подводка должна иметь сертификат соответствия, дату изготовления и замены. Если гибкая подводка имеет повреждения, она должна быть заменена.

Перед установкой перепроверьте размеры прибора, а также размеры ниши, которую необходимо вырезать в столешнице.

- Панели, расположенные над рабочей поверхностью, непосредственно рядом с прибором, должны быть изготовлены из негорючего материала. Как материалы панелей, так и клей, используемый для их крепления, должны быть термостойкими, чтобы предотвратить ухудшение.

Для проверки работы прибора откройте кран подачи газа и зажгите каждую конфорку. Проверьте наличие чистого синего пламени без желтого налета. Если пламя показывает какие-либо отклонения, проверьте следующее:

- Крышка конфорки установлена правильно
- Рассекатель пламени установлен правильно
- Конфорка вертикально выровнена с ниппелем инжектора

- После установки монтажник должен провести полное эксплуатационное испытание и проверку на возможные утечки газа.
- Гибкая подводка должна быть установлена таким образом, чтобы она не могла соприкасаться с подвижной частью корпуса и не проходила через любое пространство, подверженное засорению.
- Прибор смазан на заводе, смазки должно хватить на весь срок службы.

ЧИСТКА И ОБСЛУЖИВАНИЕ

Внимание

- Чистку следует выполнять только после полного остывания прибора.
- Перед началом любого процесса чистки прибор следует отключить от электросети.
- Регулярно чистите варочную панель, желательно после каждого использования.
- Абразивные чистящие средства или острые предметы могут повредить поверхность прибора; его следует чистить водой с небольшим количеством моющего средства.

Можно использовать	Нельзя использовать
 Мягкая ткань  Нейтральные моющие средства	 Нейлоновые щетки  Растительное масло  Абразивные средства  Металлические щетки  Кислотные / щелочные моющие средства  Растворители / бензин

Решетки, поворотные регуляторы

- Снимите решетки.
- Протрите их и ручки регуляторов влажной тканью, моющим средством и теплой водой. Если грязь впиталась, предварительно замочите.
- Вытрите насухо.

Поверхность варочной панели

- Регулярно протирайте панель, используя мягкую ткань и теплую воду с небольшим количеством средства для мытья посуды.
- Хорошо высушите панель после очистки.
- Сразу же удаляйте соленую пищу или жидкости с поверхности, чтобы избежать риска коррозии.
- Части прибора из нержавеющей стали могут обесцвечиваться со временем. Это нормально, т.к. они подвергаются высоким температурам. Очищайте эти детали при помощи средства, которое подходит для нержавеющей стали.

Конфорки

- Снимите крышки конфорок и рассекатели пламени, потянув их вверх и в сторону от основания.
- Замочите их в горячей воде с моющим средством или небольшим количеством средства для мытья посуды.
- После очистки и промывки, аккуратно протрите их и высушите. Убедитесь, что отверстия рассекателей чистые и абсолютно сухие.
- Протрите фиксированные части чаши конфорок влажной тканью и потом сухой.
- Аккуратно протрите устройства зажигания и контроля пламени хорошо отжатой тряпкой, затем вытрите насухо чистой тканью.
- Перед тем, как вернуть горелки на место, убедитесь, что отверстия не засорены.

Сборка конфорок: Вспомогательные, Полубыстрые, Быстрые, С тройной зоной

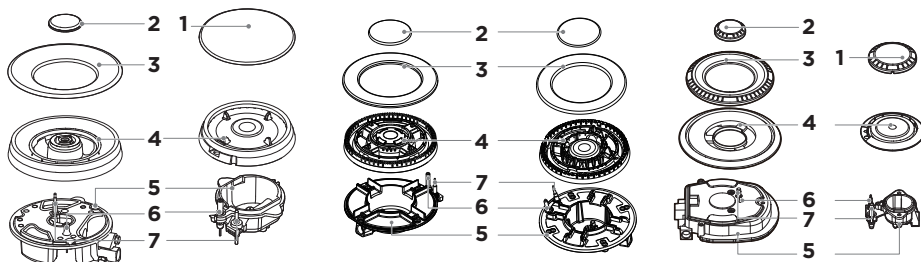

Сборка конфорок

1. Разместите рассекатель пламени (4) на основание конфорки (5) так, чтобы устройство зажигания и устройство контроля пламени проходили через соответствующие отверстия рассекателя пламени. Рассекатель должен
2. правильно устанавливаться на свое место.
Расположите крышку горелки (1, 2, 3) на рассекатель пламени (4) так, чтобы выступы попали в соответствующие пазы.

Осторожно

- Собирайте конфорки в правильном порядке после их очистки.
 - Не перепутайте верх с низом.
 - Все выступы на деталях должны правильно входить в свои установочные отверстия.

УСТРАНЕНИЕ НЕИСПРАВНОСТЕЙ

Ремонт должен выполняться только квалифицированным специалистом. Неправильный ремонт может привести к значительной опасности для вас и других.

Ниже приведен список простейших неисправностей, которые можно решить силами пользователя.

Проблема	Возможная причина	Решение
Не зажигается	• Нет искры.	Проверьте подачу электроэнергии.
	• Конфорка собрана неправильно.	Соберите конфорку заново, следуя инструкции.
	• подача газа перекрыта.	Откройте подачу газа.
Плохо зажигается	• подача газа открыта не полностью	Откройте подачу газа.
	• Конфорка собрана неправильно.	Соберите конфорку заново, следуя инструкции.
	• Свеча зажигания загрязнена.	Протрите сухой тканью.
	• На конфорку попала влага.	Насухо протрите тканью.
Шум, возникающий при зажигании или горении	• Засорение отверстий в рассекателе пламени.	Прочистите рассекатель пламени.
	• Конфорка собрана неправильно.	Соберите конфорку заново, следуя инструкции.
Пламя гаснет в процессе работы	• Устройства контроля пламени загрязнено.	Очистите устройство.
	• Продукт закипел, содержимое вылилось наружу и потушило пламя.	Выключите конфорку, подождите минуту, попробуйте зажечь снова.
	• Сильный сквозняк потушил пламя.	Устраните сквозняк.
Пламя желтого цвета	• Засорение отверстий в рассекателе пламени.	Прочистите рассекатель пламени.
Неровное пламя	• Используется неправильный тип газа	Проверьте, какой газ используется.
	• Конфорка собрана неправильно.	Соберите конфорку заново, следуя инструкции.
Запах газа	• Утечка газа.	Прекратите использование прибора и перекройте кран подачи газа. Откройте окно, чтобы проветрить. Свяжитесь со службой газа.

 Если проблему решить не удалось, обратитесь в сервисный центр.

ТОВАРНЫЕ ЗНАКИ, АВТОРСКИЕ ПРАВА И ПРАВОВАЯ ИНФОРМАЦИЯ

Логотип  Midea, текстовые знаки, торговое наименование, торговое оформление и все их версии являются ценными активами Midea Group и (или) ее аффилированных лиц (далее Midea), в отношении которых Midea является владельцем товарных знаков, авторских прав и иных прав интеллектуальной собственности, а также всех нематериальных активов, полученных в результате использования любых частей товарных знаков Midea. Использование товарного знака Midea для коммерческих целей без предварительного письменного согласия Midea может представлять собой нарушение прав на товарные знаки или недобросовестную конкуренцию в нарушение применимого законодательства.

Данное руководство составлено Midea, и Midea сохраняет все авторские права на него. Никакое физическое или юридическое лицо не может полностью или частично использовать, копировать, изменять и распространять настоящее руководство, включать его в комплект или продавать вместе с другими изделиями без предварительного письменного согласия Midea.

Все описанные функции и инструкции являлись актуальными на момент печати настоящего руководства. Однако фактический вид прибора может отличаться в связи с усовершенствованием функций и дизайна.

УТИЛИЗАЦИЯ И ПЕРЕРАБОТКА

Важные инструкции по защите окружающей среды

Соблюдение директивы WEEE и утилизация отходов:

Данный продукт соответствует директиве ЕС WEEE (2012/19/EU). На данный прибор нанесен классификационный знак для отработанного электрического и электронного оборудования (WEEE). Данный символ указывает на то, что данный прибор не должен утилизироваться вместе с другими

бытовыми отходами по истечении срока его службы.

Использованное устройство должно быть возвращено в официальный пункт сбора для утилизации электрических и электронных устройств. Чтобы найти такие системы сбора, пожалуйста, свяжитесь с местными властями или розничным продавцом, где был приобретен продукт. Каждое домашнее хозяйство играет важную роль в восстановлении и вторичной переработке старых электроприборов. Надлежащая утилизация использованного прибора помогает предотвратить потенциальные негативные последствия для окружающей среды и здоровья человека.



Соответствие директиве RoHS

Приобретенный вами продукт соответствует директиве ЕС RoHS (2011/65/EU). Он не содержит вредных и запрещенных материалов, указанных в Директиве.

Информация об упаковке

Упаковочные материалы продукта изготовлены из материалов, пригодных для вторичной переработки, в соответствии с нашими национальными экологическими нормами. Не выбрасывайте упаковочные материалы вместе с бытовыми или другими отходами. Отнесите их в пункты сбора упаковочного материала, назначенные местными властями.

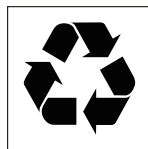

УВЕДОМЛЕНИЕ О ЗАЩИТЕ ДАННЫХ

Для предоставления согласованных с клиентом услуг мы соглашаемся без ограничений соблюдать все положения применимого законодательства о защите данных, в соответствии с согласованными странами, в пределах которых будут предоставляться услуги клиенту, а также, где применимо, в соответствии с Общим регламентом ЕС по защите данных (GDPR).

Как правило, наша обработка данных предназначена для выполнения наших обязательств по контракту с вами и по соображениям безопасности продукта, для защиты ваших прав в связи с вопросами гарантии и регистрации продукта. В некоторых случаях, но только при условии обеспечения надлежащей защиты данных, персональные данные могут передаваться получателям, находящимся за пределами Европейской экономической зоны.

Дополнительная информация предоставляется по запросу. Вы можете связаться с нашим специалистом по защите данных по адресу **MideaDPO@midea.com**. Чтобы воспользоваться своими правами, такими как право возражать против обработки ваших персональных данных в целях прямого маркетинга, пожалуйста, свяжитесь с нами по адресу **MideaDPO@midea.com**. Чтобы найти дополнительную информацию, пожалуйста, следуйте информации по QR-коду.

ТЕХНИЧЕСКАЯ ИНФОРМАЦИЯ

- Срок службы прибора составляет 10 лет со дня продажи через розничную торговую сеть.
В течение этого времени изготовитель обеспечивает потребителю возможность использования товара по назначению, а также выпуск и поставку запасных частей в торговые и ремонтные предприятия. В случае отсутствия штампа магазина срок службы исчисляется со дня изготовления.
- Условия хранения – по группе 1(Л) по ГОСТ 15150. Приборы должны храниться в упакованном виде в сухих, проветриваемых помещениях при температуре воздуха от 5 °С до 40 °С и относительной влажности воздуха до 80 % (для 25 °С).
- Гарантийные обязательства на прибор изложены в гарантийном талоне. Ремонт у лиц, не имеющих специального разрешения, запрещен!
- Все технические усовершенствования будут учтены в новой версии руководства по эксплуатации, которое Вы сможете найти на нашем сайте **midea.com**. Внешний вид изделия и цвет могут быть изменены производителем без предварительного уведомления.

Сведения о соответствии стандартам:

Данный продукт сертифицирован на соответствие техническим регламентам:
ТР ТС 004/2011 "О безопасности низковольтного оборудования"
ТР ТС 020/2011 "Электромагнитная совместимость технических средств"
ТР ТС 016/2011 "О безопасности аппаратов, работающих на газообразном топливе"

Изготовитель:

Уху Мидеа Сمارт Китчен Аплиансес Мэнуфекчуринг Ко., Лтд.

Адрес: Ванчунь Ист Роад, Экономик энд Текнолоджикал Девелопмент Зоун, Уху, пров. Аньхой, Китай

Сделано в Китае

Импортер в РФ:

ООО «Ориент Хоусхолд Аплиансес»
Адрес: 127015, РФ, г. Москва, ул. Новодмитровская, д.2, корп. 1
Информационно-справочная служба: 8 (800) 777-00-88
midea.com/ru



Дату изготовления изделия Вы можете определить по серийному номеру, указанному на изделии и в гарантийном талоне в формате XXX-XXXXXXXX-ГМДД-XXXXXXXX, где Г - год (его последняя цифра), М - месяц (1-9, А, В, С), ДД - дата, X - другие символы номера. Пример: 340-79662901-0В17-1320026, дата производства: 17 ноября 2020 г.



make yourself at home



www.midea.com

16166200A29551
V1.0