

**HYUNDAI**

**РУКОВОДСТВО ПОЛЬЗОВАТЕЛЯ**

**ВЕРТИКАЛЬНЫЙ ПЫЛЕСОС  
HYV-S7970**



## **Содержание**

Общие меры безопасности .....	3
Специальные меры безопасности .....	4
Назначение.....	4
Технические характеристики.....	5
Комплектация .....	5
Схема прибора .....	6
Панель управления.....	6
Подготовка к эксплуатации .....	7
Эксплуатация .....	9
Очистка и уход.....	9
Порядок действий в случае обнаружения неисправности.....	12
Правила и условия монтажа.....	12
Транспортировка и хранение .....	13
Реализация .....	13
Утилизация .....	13
Гарантийный талон .....	15

## **ОБЩИЕ МЕРЫ БЕЗОПАСНОСТИ**

- Перед использованием прибора внимательно ознакомьтесь с настоящим руководством пользователя. Сохраняйте настоящее руководство пользователя, гарантийный талон, чек, упаковочную коробку и по возможности другие элементы упаковки прибора.
- Перед началом работы осмотрите прибор и убедитесь в отсутствии механических повреждений на нем и сетевом шнуре питания. Не используйте прибор в случае обнаружения каких-либо повреждений.
- Перед использованием прибора убедитесь в соответствии рабочего напряжения прибора и напряжения электросети.
- Не следует использовать прибор после падения. Перед повторным использованием прибор должен быть проверен квалифицированным специалистом.
- Если кабель поврежден, во избежание травм необходимо заменить его в сервисном центре или у квалифицированного специалиста.
- Прибор предназначен исключительно для использования в быту. Продолжительное использование прибора в коммерческих целях может привести к его перегрузке, в результате чего он может быть поврежден или может нанести вред здоровью людей.
- Подключайте прибор только к источнику переменного тока (~). Перед включением убедитесь, что параметры сети соответствуют тем, что заданы в описании прибора.
- Не оставляйте включенный прибор без присмотра. Храните прибор в недоступном для детей месте. Не разрешайте детям играть с прибором, коробкой и прочими элементами упаковки во избежание травм или удушья.
- Не допускается использование прибора с принадлежностями, не входящими в комплект поставки.
- Не используйте прибор на улице.
- Берегите прибор и сетевой кабель от воздействия высоких температур, попадания прямых солнечных лучей, сырости и прочих негативных воздействий.
- Не погружайте прибор в воду или другие жидкости и не прикасайтесь к нему влажными руками. При намокании прибора сразу отключите его от сети.
- Не переносите прибор за шнур питания.
- Отключая прибор от сети, держитесь за вилку, не тяните за кабель.
- Не пытайтесь разбирать и ремонтировать прибор самостоятельно: на технические проблемы, которые могут возникнуть в результате этих действий, не распространяется действие гарантии. Ремонт должен производиться только квалифицированными специалистами сервисного центра.
- Прибор не предназначен для использования детьми, людьми с ограниченными физическими и умственными возможностями, а также людьми, не имеющими соответствующего опыта и знаний, без предварительного обучения, инструктажа и без присмотра ответственных за их безопасность лиц.
- Производитель оставляет за собой право без дополнительного уведомления вносить незначительные изменения в конструкцию прибора, кардинально не влияющие на его безопасность, работоспособность и функциональность.

## **СПЕЦИАЛЬНЫЕ МЕРЫ БЕЗОПАСНОСТИ**

- Не используйте прибор для уборки твердых или острых объектов, таких как стекло, гвозди, винты, монеты. Это может повредить прибор.
- Запрещается с помощью прибора собирать горящие или дымящиеся сигареты, спички, тлеющий пепел, тонкодисперсную пыль – например от штукатурки, бетона, муки или золы, а также частицы тонера для принтеров, копировальных машин и т. д.
- Не используйте прибор для уборки жидкостей и влажных предметов.
- Держите прибор вдали от микроволновок, каминов и плит.
- Следите за тем, чтобы волосы, а также свободно висящие элементы одежды, пальцы или другие части тела не находились рядом с воздухозаборным отверстием прибора.
- Запрещается использовать прибор, если:
  - не установлен или неправильно собран контейнер-пылесборник;
  - не установлены фильтры.
- Не используйте фильтры, если они повреждены или не полностью высохли.
- Запрещается с помощью прибора собирать взрывоопасные или легковоспламеняющиеся жидкости. Запрещается использование прибора в местах хранения таких жидкостей.
- Не разбирайте аккумуляторную батарею.
- Если во время уборки резко снизилась всасывающая мощность прибора, немедленно выключите прибор, извлеките вилку сетевого шнура из розетки и проверьте, не засорилась ли трубка всасывания или насадки. Устраните засор и только после этого продолжайте уборку.
- По окончании эксплуатации, при чистке и замене фильтров или при поломке отключайте прибор от сети.

## **НАЗНАЧЕНИЕ**

Вертикальный пылесос предназначен для уборки напольных покрытий, а также для очистки труднодоступных поверхностей, мебели, техники и т. д. в жилых помещениях.

## **ТЕХНИЧЕСКИЕ ХАРАКТЕРИСТИКИ**

- Мощность: 500 Вт
- Мощность всасывания: 28 кПа
- Аккумулятор: Li-ion, 2200 мА·ч, 29.6 В
- Время автономной работы: до 50 мин.
- Время полного заряда: 180-240 мин.
- Объём контейнера-пылесборника: 470 мл
- Фильтр: HEPA 13
- Сенсорный LED-дисплей
- Уровень шума: 85 дБ
- Размеры прибора: 1196 x 263 x 251 мм
- Вес нетто/брутто: 1.51/2.65 кг

### **Сетевой адаптер питания**

- Напряжение: 29.6 В, ~50/60 Гц
- Вход: 220-240 В, ~50/60 Гц, 1 А
- Выход: 35 В = 0.8 А

## **КОМПЛЕКТАЦИЯ**

- Вертикальный пылесос HYV-S7970
- Трубка всасывания
- Сетевой адаптер питания
- Моторизованная насадка-щётка
- Насадка для мягкой мебели
- Удлинённая щелевая насадка
- Щётки для очистки фильтров и контейнера-пылесборника (2 шт.)
- Настенное крепление
- Руководство пользователя с гарантийным талоном

## СХЕМА ПРИБОРА

1. Панель управления
2. Кнопка ВКЛ./ВЫКЛ.
3. Кнопка извлечения аккумулятора
4. Контейнер-пылесборник
5. Кнопка открытия крышки контейнера-пылесборника
6. Кнопка присоединения трубки всасывания
7. Трубка всасывания
8. Кнопка присоединения насадки-щётки
9. Моторизированная насадка-щётка
10. Насадка для мягкой мебели
11. Удлинённая щелевая насадка
12. Адаптер питания
13. Щётки для очистки фильтров и контейнера-пылесборника

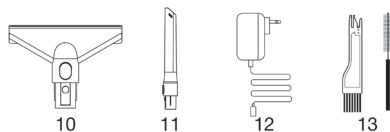
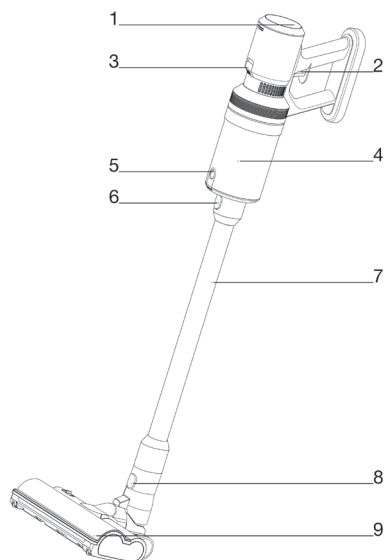

## ПАНЕЛЬ УПРАВЛЕНИЯ

1. Индикация блокировки насадки-щётки
2. Дисплей с индикацией уровня заряда батареи
3. Индикатор блокировки мотора
4. Обычная мощность
5. Повышенная мощность
6. Турборежим
7. Сенсорная кнопка регулировки мощности

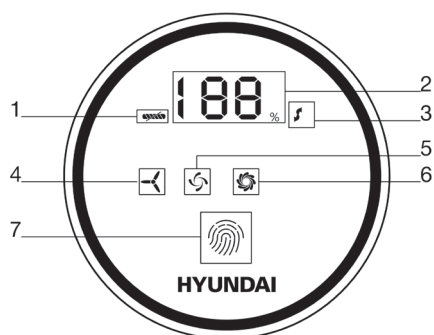

## ПОДГОТОВКА К ЭКСПЛУАТАЦИИ

1. Извлеките прибор из упаковки, освободив его от транспортировочных элементов.
2. Не включайте прибор сразу, если вы принесли его с улицы в холодное время года; в этом случае прибор необходимо выдержать перед включением при комнатной температуре примерно два часа.
3. Убедитесь в том, что комплектация соответствует заявленной производителем, а все элементы прибора и сам прибор не были повреждены при транспортировке. Если прибор поврежден или не функционирует, обратитесь к продавцу.
4. Убедитесь в том, что напряжение сети соответствует напряжению, указанному в технических характеристиках прибора.

### Установка настенного крепления

1. Выберите участок стены вдали от прямых солнечных лучей в сухом прохладном месте рядом с розеткой.
2. Убедитесь, что в области установки нет газовых, водопроводных или дренажных труб, вентиляционных шахт, электрических проводов и кабелей.
3. С помощью электрической дрели отметьте и аккуратно просверлите в нужном месте на стене два отверстия диаметром около 30 мм.
4. Вставьте дюбели в отверстия, установите крепление и зафиксируйте его на стене винтами.

### ВНИМАНИЕ!

- **Не устанавливайте крепление в подверженных влаге помещениях, таких как кухня или ванная.**
- **Для установки крепления рекомендуется воспользоваться услугами специалистов; в случае самостоятельной установки используйте защитную одежду и очки.**

### Зарядка прибора

1. Вставьте штекер адаптера питания в зарядное гнездо, расположенное на задней части аккумулятора.

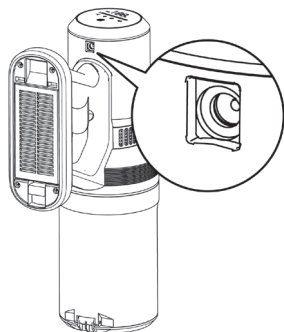

2. Подключите вилку адаптера к розетке.

3. Перед первым использованием полностью зарядите прибор – это займет 3-4 часа. Уровень заряда отображается на дисплее. Не используйте прибор во время зарядки.
4. Отсоедините адаптер питания от розетки и от зарядного гнезда прибора.

**Примечание:**

*Заряжать аккумулятор можно автономно, отсоединив его от пылесоса.*

**Выбор насадки**

Выберите насадку, соответствующую типу поверхности, которой требуется уборка.

Насадка	Сборка и применение	
<p>Моторизированная насадка-щётка</p> 	<p>Подсоедините трубку всасывания (7) к разъему на корпусе пылесоса, а моторизованную насадку-щётку (9) – к трубке всасывания до щелчка.</p> <p>Используйте эту насадку для уборки гладких и ковровых напольных покрытий.</p>	
<p>Насадка для мягкой мебели</p> 	<p>Подсоедините насадку для мягкой мебели (10) напрямую к разъёму на корпусе пылесоса до щелчка.</p> <p>Используйте эту насадку для чистки мягкой обивки мебели, матрасов, занавесок.</p>	
<p>Удлиненная щелевая насадка</p> 	<p>Подсоедините удлиненную щелевую насадку (11) напрямую к разъёму на корпусе пылесоса до щелчка.</p> <p>Используйте удлиненную щелевую насадку для очистки труднодоступных мест и поверхностей (углы, отопительные батареи, плинтусы, щели между подушками диванов и кресел и т. д.)</p>	



## ЭКСПЛУАТАЦИЯ

1. Отсоедините заряженный прибор от сети.
2. Нажмите кнопку «ВКЛ./ВЫКЛ.» (2) на корпусе пылесоса. Используйте сенсорную кнопку переключения мощности на дисплее, чтобы настроить силу всасывания. Максимальное время работы пылесоса – 50 минут (на обычной мощности), минимальное время работы – 11 минут (в турборежиме).
3. По окончании уборки повторно нажмите на кнопку «ВКЛ./ВЫКЛ.».
4. На период хранения прибор и насадки рекомендуется закрепить на док-станции.

## ОЧИСТКА И УХОД

- Перед очисткой выключите прибор/отсоедините прибор от сети.
- Протрите прибор сухой мягкой тканью.
- Не используйте абразивные чистящие средства и органические растворители для очистки прибора.
- Не погружайте прибор в воду.
- Периодически проверяйте, не образовался ли засор в фильтре, трубке всасывания, насадках и разъеме на корпусе.

### Очистка контейнера-пылесборника

- Выключите прибор/отсоедините прибор от сети.
- Отсоедините контейнер-пылесборник от корпуса пылесоса, нажав на кнопку в верхней части контейнера, и потяните контейнер на себя (Рис. 1)
- Расположите контейнер-пылесборник (4) пылесоса над мусорным ведром.
- Нажмите на кнопку открытия крышки контейнера-пылесборника (5) – контейнер откроется (Рис. 2). Вытряхните пыль в мусорное ведро.
- Закройте крышку контейнера-пылесборника до щелчка (Рис. 3).



Рис. 1



Рис. 2

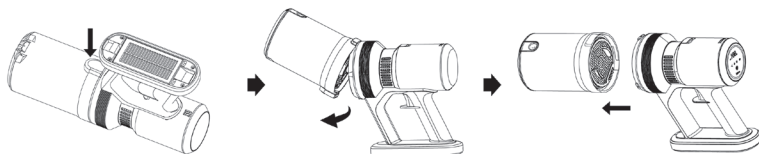

Рис. 3

## Очистка циклонного фильтра

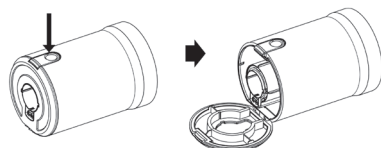
### ВНИМАНИЕ!

#### Не промывайте циклонный фильтр под струёй воды!

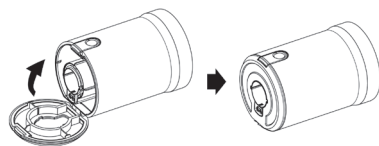
- Выключите прибор/отсоедините прибор от сети.
- Отсоедините контейнер-пылесборник от корпуса пылесоса, нажав на кнопку в верхней части контейнера, и потяните контейнер на себя.
- Вытащите входной фильтр HEPA (Рис. 4).
- Выньте циклонный фильтр, потянув за ручку.
- Используйте специальные щётки, входящие в комплект, чтобы очистить циклонный фильтр изнутри (Рис. 5).
- Промойте контейнер-пылесборник и входной фильтр HEPA под проточной водой комнатной температуры.
- Дайте входному фильтру полностью высохнуть (примерно 24 часа при комнатной температуре).
- Вставьте циклонный фильтр обратно в контейнер-пылесборник и присоедините к нему входной HEPA фильтр (Рис. 6).



Рис. 4



Рис. 5

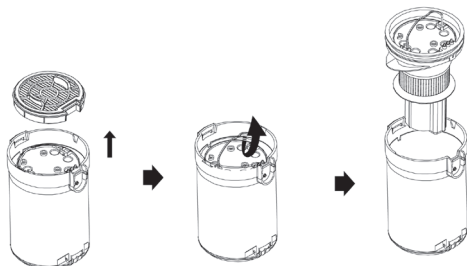

Рис. 6

## Очистка выходного фильтра HEPA

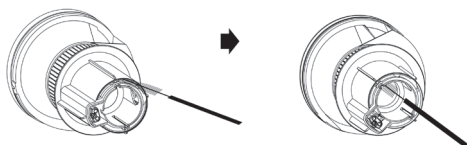
- Выключите прибор/отсоедините прибор от сети.
- Выньте фильтр HEPA, находящийся на рукоятке пылесоса (Рис. 7).
- Промойте фильтр под проточной водой комнатной температуры.
- Дайте фильтру полностью высохнуть (примерно 24 часа при комнатной температуре).
- Вставьте выходной фильтр HEPA обратно в пылесос.

### ВНИМАНИЕ!

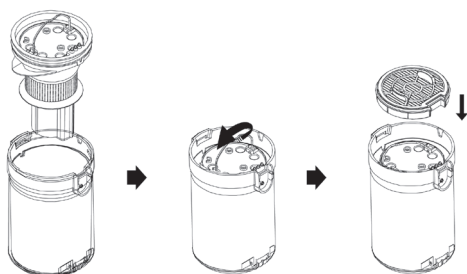
- Не устанавливайте фильтры в пылесос, если они высохли не до конца.
- Не мойте фильтры в посудомоечной и стиральной машине.
- Не используйте фены и нагревательные приборы, чтобы высушить фильтры.



Рис. 7

## Очистка моторизированной насадки-щётки

- Выключите прибор/отсоедините прибор от сети.
- Отсоедините моторизированную насадку-щётку от прибора.
- Сдвиньте фиксатор, расположенный рядом с валиком, в направлении, указанном стрелкой; поднимите держатель и достаньте валик. (Рис. 8)
- Удалите длинный ворс, волосы и мусор с валика.
- Установите держатель обратно в моторизированную насадку-щётку (Рис. 9).
- Закрепите зажим и сдвиньте фиксатор валика на место.



Рис. 8



Рис. 9

## ПОРЯДОК ДЕЙСТВИЙ В СЛУЧАЕ ОБНАРУЖЕНИЯ НЕИСПРАВНОСТИ

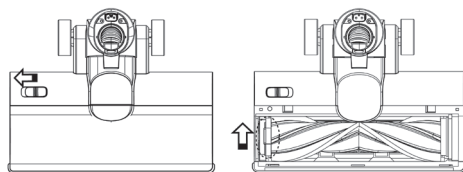
Неисправность	Возможная причина	Устранение неисправностей
Прибор не включается.	Прибор разряжен.	Зарядите прибор.
	Прибор поврежден.	Обратитесь в авторизованный сервисный центр.
При использовании из прибора вылетает пыль.	Неправильно установлены фильтры.	Выключите прибор и убедитесь, что фильтры плотно вкручены в прибор.
Мощность всасывания прибора недостаточна или снижается во время работы.	Контейнер-пылесборник переполнен.	Очистите контейнер-пылесборник.
	Образовался засор в фильтрах, трубке всасывания или насадках.	Очистите фильтры. Устраните засор в трубке всасывания или насадках.
Батарея не заряжается.	Батарея вышла из строя.	Обратитесь в авторизованный сервисный центр, чтобы заменить батарею.
Результаты уборки неудовлетворительные, несмотря на исправную работу прибора.	Используется неподходящая насадка.	Поменяйте насадку на подходящую в зависимости от убираемого покрытия.

### ВНИМАНИЕ!

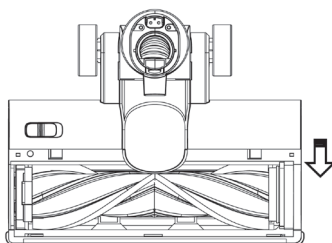
Механические повреждения корпуса, аксессуаров и комплектующих частей не являются гарантийным случаем.

### ПРАВИЛА И УСЛОВИЯ МОНТАЖА

Данный прибор не требует какого-либо монтажа или постоянной фиксации.

## **ТРАНСПОРТИРОВКА И ХРАНЕНИЕ**

- Транспортировка прибора проводится всеми видами транспорта в соответствии с правилами перевозки грузов.
- При транспортировке в заводской упаковке необходимо обеспечить защиту от повреждений, исключив возможность воздействия атмосферных осадков и агрессивной среды.
- При транспортировке без заводской упаковки рекомендуется использовать воздушно-пузырьковую пленку и тару из гофрированного картона.
- Рекомендуется качественно обернуть каждый элемент прибора в пленку и расположить в таре вертикально.
- Свободное расстояние между элементами прибора необходимо проложить воздушно-пузырьковой пленкой или сложенным картоном с целью исключения их свободного перемещения по таре в процессе транспортировки.
- Храните прибор в чистом, закрытом, сухом помещении при температуре окружающей среды в диапазоне от 5 до 40 °С и относительной влажности не выше 70 %, при отсутствии в окружающей среде пыли, кислотных и других паров, отрицательно влияющих на материалы электроприборов.

### **Сведения об ограничениях в использовании прибора с учетом его предназначения для работы в жилых, коммерческих и производственных зонах**

Данный прибор предназначен только для работы в домашних или коммерческих зонах в соответствии с назначением и мерами безопасности, описанными в данном руководстве пользователя.

## **РЕАЛИЗАЦИЯ**

Прибор предназначен для реализации через розничные торговые сети и не требует специальных условий.

## **УТИЛИЗАЦИЯ**

- В целях защиты окружающей среды после окончания срока службы прибора и элементов питания не выбрасывайте их вместе с обычными бытовыми отходами. Передайте прибор и элементы питания в специализированные пункты для дальнейшей утилизации.
- Отходы, образующиеся при утилизации изделий, подлежат обязательному сбору с последующей утилизацией в установленном порядке.
- Для получения дополнительной информации об утилизации данного прибора обратитесь в местный муниципалитет, службу утилизации бытовых отходов или в магазин, где вы приобрели данный прибор.
- Данный прибор соответствует требуемым европейским и российским стандартам безопасности и гигиены.



Наименование устройства

Модель

Серийный номер

Дата продажи

Фирма-продавец

Адрес фирмы-продавца

Телефон фирмы-продавца

С условиями гарантийного обслуживания ознакомлен и согласен.  
Подтверждаю получение исправного изделия. Претензий к  
внешнему виду не имею.

Печать

Подпись покупателя

## Отрывной талон 1

Модель

Серийный номер

Дата продажи

Продавец:

Информация о покупателе:

## Отрывной талон 2

Модель

Серийный номер

Дата продажи

Продавец:

Информация о покупателе:

## Отрывной талон 3

Модель

Серийный номер

Дата продажи

Продавец:

Информация о покупателе:

## ГАРАНТИЙНЫЕ ОБЯЗАТЕЛЬСТВА

Уважаемый покупатель!

При оформлении покупки требуйте проверки комплектности, внешнего вида и основных режимов работы изделия, правильность и полноту заполнения настоящего гарантийного талона. Компания HYUNDAI выражает Вам признательность за Ваш выбор. При возникновении каких-либо проблем при эксплуатации изделия обращайтесь в ближайшие авторизованные сервисные центры (АСЦ). Адреса и телефоны АСЦ Вы можете узнать: в магазине; у наших дилеров; на сайте компании: [www.hyundai-electronics.com.ru](http://www.hyundai-electronics.com.ru); по телефону: 8 800 302 03 94. Только эти сервисные центры имеют право и соответствующую квалификацию обслуживать технику HYUNDAI. Убедительно просим Вас во избежание недоразумений внимательно изучить Инструкцию по эксплуатации и проверить правильность заполнения гарантийного талона. Гарантийные обязательства обретают силу при возможности однозначного определения гарантийности изделия для чего необходимо: наличие правильно и четко указанных в гарантийном талоне модели, серийного номера, а также совпадение серийного номера и модели на изделии с указанными в гарантийном талоне. Запрещается вносить какие-либо изменения в идентификационные данные в гарантийном талоне и на изделии, а также стирать их или перелицовывать. Нарушение этих условий может привести к необходимости проведения экспертизы для установления гарантийности изделия. Данным гарантийным талоном компания HYUNDAI подтверждает принятие на себя обязательств по удовлетворению требований потребителей, установленных действующим законодательством о защите прав потребителей, в случае обнаружения недостатков изделия. Однако, компания HYUNDAI оставляет за собой право отказать в гарантийном сервисном обслуживании изделия в случае несоблюдения изложенных ниже условий. Все условия гарантийных обязательств действуют в рамках законодательства о защите прав потребителей и регулируются законодательством страны, на территории которой они предоставлены.

### Гарантийный срок

Гарантийные обязательства действуют в течение 24 (двадцати четырёх) месяцев с даты продажи изделия, при соблюдении настоящих Условий. При отсутствии чека, подтверждающего дату продажи, и отсутствия печати продавца в гарантийном талоне, гарантийный срок исчисляется от даты выпуска и равен 24 (двадцати четырёх) месяцам.

### Условия гарантии

- Гарантия предоставляется только на модели, официально поставляемые компанией HYUNDAI и прошедшие сертификацию.
- Гарантия предоставляется покупателям, приобретающим и использующим свой товар для личных или бытовых нужд.
- Покупатель обязуется при возникновении неисправности в изделии обратиться в АСЦ для проведения гарантийного ремонта.
- Гарантийные обязательства не распространяются на принадлежности и аксессуары, входящие в комплектность изделия - элементы питания (батарейки, аккумуляторы), монтажные приспособления, также гарантия не распространяется на:

- микроволновые печи: на решётки для гриля, стеклянные блюда, роликовые кольца, муфты вала мотора, элементы пароварки, лампы подсветки, слюдяные пластины, предохранители, аккумуляторы;
- духовые шкафы: на внешние и внутренние стекла дверей, стеклянные поверхности панели управления, ручки двери и ручки управления, подносы, решетки, направляющие, стеклянные тарелки, керамические тарелки, вертела, термощупы, лампы подсветки;
- пылесосы: на щетки, насадки, трубки, шланги, пылесборники, фильтры, аккумуляторы;
- стиральные машины: на шланги для подвода и слива воды;
- посудомоечные машины: на шланги для подвода и слива воды, корзины для загрузки посуды, распылители, лампы подсветки;
- варочные панели: на стеклянные поверхности, ручки управления, чугунные решетки, газовые конфорки, жиглеры;
- кухонные вытяжки: на декоративные короба, воздуховоды, лампочки, фильтры;
- холодильники: на полки, лотки и ящики, лампочки;
- прочую МБТ: на аксессуары и принадлежности, идущие в комплекте, расходные материалы (предметы с ограниченным сроком службы), пыльники дистанционного управления.

### 5. Изделие снимается с гарантийного обслуживания в случаях:

- если изделие использовалось в целях, не соответствующих его прямому назначению;
- если нарушены правила эксплуатации, изложенные в Руководстве по эксплуатации;
- нарушения сохранности гарантийных пломб;
- если изменен, удален или неразборчив серийный номер изделия;
- изменения внутреннего устройства или попытки самостоятельного ремонта изделия;
- получения деформации, изменения геометрии корпуса товара;
- монтажа, подключения и установки изделия, выполненных не в соответствии с Руководством по эксплуатации.

### 6. Гарантийные обязательства не распространяются на:

- механические повреждения, возникшие после передачи изделия потребителю;
- повреждения, вызванные воздействием влаги, высоких или низких температур, коррозией, окислением;
- повреждения, вызванные попаданием внутрь посторонних предметов, веществ, жидкостей, насекомых, животных;
- повреждения, вызванные стихийной, пожаром, бытовыми факторами, случайными внешними факторами (скачок напряжения в электрической сети, гроза и т.п.);
- дефекты, возникшие вследствие естественного износа при эксплуатации изделия. При этом под естественным износом понимаются последствия эксплуатации изделия, вызвавшие ухудшение их технического состояния и внешнего вида из-за использования данного изделия или использования агрессивных чистящих средств, приведших к удалению символов и надписей на внешних поверхностях товара;
- некомплектность товара, которая была обнаружена покупателем после передачи товара от продавца;
- повреждения, вызванные несоответствием стандартам параметров электрических сетей и других подобных внешних факторов.

В вышеуказанных случаях Изготовитель снимает с себя ответственность за возможный вред, прямо или косвенно нанесенный продукцией людям, домашним животным, имуществу.

7. Изделие может быть снято с гарантийного обслуживания, если будет установлено, что нарушены гарантийные пломбы, имеются следы разборки и других, не предусмотренных инструкцией по эксплуатации, вмешательств.

8. Не подлежат гарантийному ремонту изделия с дефектами, возникшими вследствие выхода из строя деталей, обладающих ограниченным сроком службы или ограниченным гарантийным сроком.

9. Настройка и установка (сборка, подключение и т.д.) изделия, описанные в документации, прилагаемой к товару, могут быть выполнены как самим пользователем, так и специалистами АСЦ соответствующего профиля и фирм-продавцов (на платной основе). При этом лицо (организация), установившее изделие, несет ответственность за правильность и качество установки (настройки). Стоит обратить внимание на значимость правильной установки изделия, как для его надежной работы, так и для получения гарантийного и бесплатного сервисного обслуживания. Необходимо требовать от специалиста по установке внести все необходимые сведения об установке в гарантийный талон.

10. Настройка изделия, порядок которой изложен в Руководстве по эксплуатации, не относится к гарантийному обслуживанию. Производитель оставляет за собой право изменять характеристики устройств и их комплектность без предварительного уведомления.

Уважаемые покупатели! Перед обращением в сервисный центр внимательно изучите раздел «Возможные неисправности» в Руководстве по эксплуатации.

По лицензии Hyundai Corporation Holdings, Korea  
Licensed by Hyundai Corporation Holdings, Korea

## Отрывной талон 3

## Отрывной талон 2

## Отрывной талон 1

Дата поступления

Дата поступления

Дата поступления

Дата выполнения

Дата выполнения

Дата выполнения

Характер ремонта

Характер ремонта

Характер ремонта

Сервисный центр:

Сервисный центр:

Сервисный центр:

Прибор принят, претензий не имею

Прибор принят, претензий не имею

Прибор принят, претензий не имею

Подпись

Подпись

Подпись



**HYUNDAI**



**HYUNDAI**

# HYUNDAI



GENUINE PRODUCT OF  
HYUNDAI CORPORATION

## КОНТАКТНАЯ ИНФОРМАЦИЯ

### Изготовитель:

**Мерлион Консалтинг Сервисез (Шэньчжэнь) Ко., Лтд**

Адрес: офис 5B55, здание 8, Синхуа Гун Е Да Ша, № 4, ул. Гун Е Лю, Наньшань, г. Шэньчжэнь, Китай

**Merlion Consulting Services (Shenzhen) Co., Ltd.**

Address: No. 5B55, Building 8, Xinghua Gong Ye Dasha, No. 4, Gong Ye Liu Road, Nanshan District, Shenzhen, China

Сделано в Китае

### Импортер и организация, уполномоченная на принятие претензий от потребителей:

**ООО «Мерлион»**

Россия, Московская обл., г. Красногорск, б-р Строителей, д. 4

По лицензии Hyundai Corporation Holdings, Корея

Licensed by Hyundai Corporation Holdings, Korea

Изготовитель оставляет за собой право изменения комплектации, технических характеристик и внешнего вида товара.

Для получения более подробной информации о приборе посетите сайт:

**[www.hyundai-electronics.com.ru](http://www.hyundai-electronics.com.ru)**

Адреса сервисных центров указаны на сайте: [www.hyundai-electronics.com.ru/support/service/](http://www.hyundai-electronics.com.ru/support/service/)

Сведения о серийном номере и технические характеристики представлены на упаковке и стикере прибора.

Срок службы прибора составляет **3 года** при условии его использования в строгом соответствии с настоящим руководством пользователя.

Дата производства указана на упаковке.

Срок гарантии: **2 года\***

*\*в соответствии с гарантийными условиями*

