

HYUNDAI

РУКОВОДСТВО ПОЛЬЗОВАТЕЛЯ

ПЫЛЕСОС РУЧНОЙ
HYV-S7570

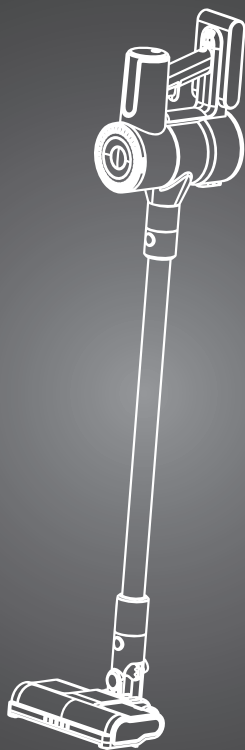

Содержание

Общие меры безопасности	3
Специальные меры безопасности	4
Назначение	4
Схема прибора	5
Дисплей	6
Технические характеристики	6
Комплектация	7
Подготовка к эксплуатации	7
Установка док-станции для зарядки и хранения	7
Зарядка прибора	8
Выбор насадки	8
Эксплуатация	9
Очистка и уход	9
Очистка контейнера-пылесборника	9
Очистка цилиндрического фильтра	10
Очистка фильтра HEPA	10
Очистка моторизированной щетки	10
Порядок действий в случае обнаружения неисправности	11
Транспортировка и хранение	12
Утилизация	12
Реализация прибора	12
Гарантийный талон	13

Благодарим вас за выбор продукции торговой марки HYUNDAI!

Перед началом использования данного прибора внимательно прочтите руководство пользователя для обеспечения правильной эксплуатации и предотвращения повреждения прибора.

Конструктивные особенности прибора и содержание данного руководства пользователя могут быть изменены в целях усовершенствования продукта без предварительного уведомления.

Изготовитель оставляет за собой право изменения комплектации, технических характеристик и внешнего вида товара.

Изготовитель и дистрибьюторы данной продукции не несут ответственности за повреждения корпуса прибора, а также за ущерб, причиненный вследствие неправильной или несоответствующей эксплуатации пользователем.

ОБЩИЕ МЕРЫ БЕЗОПАСНОСТИ

- Сохраняйте настоящее руководство пользователя, гарантийный талон, чек, упаковочную коробку и по возможности другие элементы упаковки прибора.
- Перед началом работы осмотрите прибор и убедитесь в отсутствии механических повреждений на нем и сетевом шнуре питания. Не используйте прибор в случае обнаружения каких-либо повреждений.
- Перед использованием прибора убедитесь в соответствии рабочего напряжения прибора и напряжения электросети.
- Не следует использовать прибор после падения. Перед повторным использованием прибор должен быть проверен квалифицированным специалистом.
- Если кабель поврежден, во избежание травм необходимо заменить его в сервисном центре или у квалифицированного специалиста.
- Прибор предназначен исключительно для использования в быту. Продолжительное использование прибора в коммерческих целях может привести к его перегрузке, в результате чего он может быть поврежден или может нанести вред здоровью людей.
- Подключайте прибор только к источнику переменного тока (~). Перед включением убедитесь, что параметры сети соответствуют тем, что заданы в описании прибора.
- Не оставляйте включенный прибор без присмотра. Храните прибор в недоступном для детей месте. Не разрешайте детям играть с прибором, коробкой и прочими элементами упаковки во избежание травм или удушья.
- Не допускается использование прибора с принадлежностями, не входящими в комплект поставки.
- Не используйте прибор на улице.
- Берегите прибор и сетевой кабель от воздействия высоких температур, попадания прямых солнечных лучей, сырости и прочих негативных воздействий.
- Не погружайте прибор в воду или другие жидкости и не прикасайтесь к нему влажными руками. При намокании прибора сразу отключите его от сети.
- Не переносите прибор за шнур питания.
- Отключая прибор от сети, держитесь за вилку, не тяните за кабель.
- Не пытайтесь разбирать и ремонтировать прибор самостоятельно: на технические проблемы, которые могут возникнуть в результате этих действий, не распространяется действие гарантии. Ремонт должен производиться только квалифицированными специалистами сервисного центра.
- Прибор не предназначен для использования детьми, людьми с ограниченными физическими и умственными возможностями, а также людьми, не имеющими соответствующего опыта и знаний, без предварительного обучения, инструктажа и без присмотра ответственных за их безопасность лиц.
- Производитель оставляет за собой право без дополнительного уведомления вносить незначительные изменения в конструкцию прибора, кардинально не влияющие на его безопасность, работоспособность и функциональность.

СПЕЦИАЛЬНЫЕ МЕРЫ БЕЗОПАСНОСТИ

- Не используйте прибор для уборки твердых или острых объектов, таких как стекло, гвозди, винты, монеты. Это может повредить прибор.
- Запрещается с помощью прибора собирать горячие или дымящиеся сигареты, спички, тлеющий пепел, тонкодисперсную пыль – например от штукатурки, бетона, муки или золы, а также частицы тонера для принтеров, копировальных машин и т. д.
- Не используйте прибор для уборки жидкостей и влажных предметов.
- Держите прибор вдали от микроволновок, каминов и плит.
- Следите за тем, чтобы волосы, а также свободно висящие элементы одежды, пальцы или другие части тела не находились рядом с воздухозаборным отверстием прибора.
- Запрещается использовать прибор, если:
 - не установлен или неправильно собран контейнер-пылесборник;
 - не установлены фильтры.
- Не используйте фильтры, если они повреждены или не полностью высохли.
- Запрещается с помощью прибора собирать взрывоопасные или легковоспламеняющиеся жидкости. Запрещается использование прибора в местах хранения таких жидкостей.
- Не разбирайте аккумуляторную батарею.
- Если во время уборки резко снизилась всасывающая мощность прибора, немедленно выключите прибор, извлеките вилку сетевого шнура из розетки и проверьте, не засорилась ли трубка всасывания или насадки. Устраните засор и только после этого продолжайте уборку.
- По окончании эксплуатации, при чистке и замене фильтров или при поломке отключайте прибор от сети.

НАЗНАЧЕНИЕ



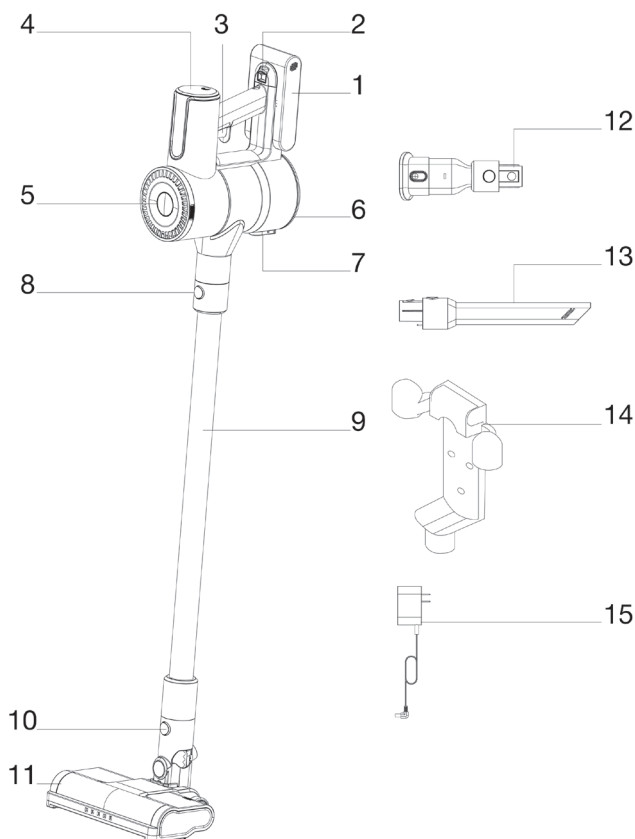

Пылесос ручной предназначен для уборки напольных покрытий, а также для очистки труднодоступных поверхностей, мебели, техники и т. д. в жилых помещениях.

СХЕМА ПРИБОРА

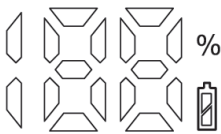
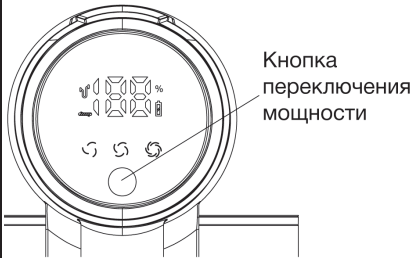

1. Аккумулятор
2. Кнопка отсоединения аккумулятора
3. Кнопка «Вкл./Выкл.»
4. LED-дисплей
5. Фильтр HEPA
6. Контейнер-пылесборник
7. Фиксатор дна контейнера-пылесборника
8. Кнопка отсоединения трубки всасывания
9. Трубка всасывания
10. Кнопка отсоединения моторизированной щетки
11. Моторизированная щетка
12. Многофункциональная насадка
13. Удлиненная щелевая насадка
14. Зарядная станция
15. Адаптер питания

ДИСПЛЕЙ

Индикатор	Значение	
	Уровень заряда батареи	
	Засор трубки	
	Засор моторизированной щетки	
	Низкий/средний/высокий уровни мощности	

ТЕХНИЧЕСКИЕ ХАРАКТЕРИСТИКИ

Пылесос ручной

- Мощность: 380 Вт
- Мощность всасывания: 110 Вт
- Номинальное напряжение: 25,9 В
- Аккумулятор: Li-ion, 2500 мА·ч, 25,9 В
- Время автономной работы: до 60 мин.
- Время полной зарядки аккумулятора: 210 мин.
- Объем контейнера-пылесборника: 0,7 л
- Фильтр: HEPA
- LED-дисплей
- Размер прибора: 1196 x 263 x 251 мм
- Размер упаковки: 760 x 318 x 160 мм
- Масса нетто/брутто: 3/4 кг
- Цвет: темно-синий/серебристый

Адаптер питания

- Номинальная мощность: 24 Вт
- Вход: 100-240 В, 0,8 А
- Выход: 30 В \equiv 0,8 А

КОМПЛЕКТАЦИЯ

- Пылесос ручной
- Трубка всасывания
- Док-станция
- Адаптер питания
- Моторизированная щетка с LED-подсветкой
- Многофункциональная насадка
- Удлиненная щелевая насадка
- Руководство пользователя с гарантийным талоном

ПОДГОТОВКА К ЭКСПЛУАТАЦИИ

1. Извлеките прибор из упаковки, освободив его от транспортировочных элементов.
2. Не включайте прибор сразу, если вы принесли его с улицы в холодное время года; в этом случае прибор необходимо выдержать перед включением при комнатной температуре примерно два часа.
3. Убедитесь в том, что комплектация соответствует заявленной производителем, а все элементы прибора и сам прибор не были повреждены при транспортировке. Если прибор поврежден или не функционирует, обратитесь к продавцу.
4. Убедитесь в том, что напряжение сети соответствует напряжению, указанному в технических характеристиках прибора.

Установка док-станции для зарядки и хранения

1. Выберите участок стены вдали от прямых солнечных лучей в сухом прохладном месте рядом с розеткой.
2. Убедитесь, что в области установки нет газовых, водопроводных или дренажных труб, вентиляционных шахт, электрических проводов и кабелей.
3. С помощью электрической дрели отметьте и аккуратно просверлите в нужном месте на стене два отверстия.
4. Вставьте дюбели в отверстия, установите док-станцию (14) и зафиксируйте ее на стене винтами.

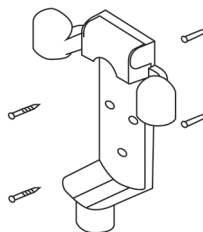

ВНИМАНИЕ!

- **Не устанавливайте док-станцию в подверженных влаге помещениях, таких как кухня или ванная.**
- **Для установки док-станции рекомендуется воспользоваться услугами специалистов; в случае самостоятельной установки используйте защитную одежду и очки.**

Зарядка прибора

1. Выберите наиболее удобный для вас способ зарядки:
 - Вставьте штекер адаптера питания (15) в зарядное гнездо, расположенное на ручке прибора.
 - Отсоедините аккумулятор (1), нажав на кнопку (2) у основания ручки, и вставьте штекер адаптера питания непосредственно в зарядное гнездо аккумулятора.
 - Установите пылесос на док-станцию и вставьте штекер адаптера питания в зарядное гнездо док-станции.
2. Подключите вилку адаптера к розетке.
3. Перед первым использованием полностью зарядите прибор – это займет 3,5 часа. Уровень заряда отображается на дисплее (4). Не используйте прибор во время зарядки.
4. Отсоедините адаптер питания от розетки и от зарядного гнезда прибора.

Выбор насадки

Выберите насадку, соответствующую типу поверхности, которой требуется уборка.

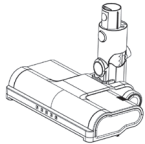
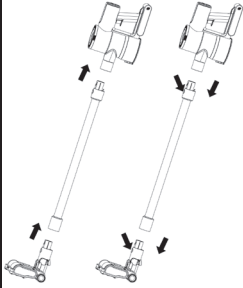
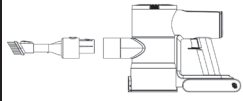
Насадка	Применение	
<p data-bbox="169 802 402 852">Моторизированная щетка</p> 	<p data-bbox="448 745 789 1058">Подсоедините трубку всасывания (9) к разъему на корпусе пылесоса, а моторизованную щетку (11) – к трубке всасывания до щелчка. С началом работы на моторизованной щетке загорится LED-подсветка. Используйте моторизованную щетку для уборки гладких и ковровых напольных покрытий.</p>	
<p data-bbox="146 1146 425 1196">Многофункциональная насадка</p> 	<p data-bbox="448 1075 789 1405">Подсоедините многофункциональную насадку (12) к разъему на корпусе пылесоса до щелчка. Используйте многофункциональную насадку для чистки труднодоступных мест и поверхностей, таких как отопительные батареи, плинтусы, жалюзи, навесы и т. д., а также для чистки мягкой обивки.</p>	

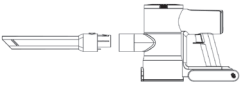
<p>Удлиненная щелевая насадка</p> 	<p>Подсоедините удлиненную щелевую насадку (13) к разъему на корпусе пылесоса до щелчка. Используйте удлиненную щелевую насадку для чистки труднодоступных мест и поверхностей, таких как углы, оконные ниши, щели между подушками диванов и кресел и т. д.</p>	
--	---	--

ЭКСПЛУАТАЦИЯ

1. Отсоедините заряженный прибор от сети.
2. Нажмите кнопку «Вкл./Выкл.» (3) на корпусе пылесоса – на моторизированной щетке загорится LED-подсветка. Используйте кнопку переключения мощности на дисплее, чтобы настроить силу всасывания. Максимальное время работы пылесоса на низкой мощности – 60 минут, на средней мощности – 25 минут, на высокой мощности – 10 минут.
3. По окончании уборки нажмите на кнопку «Вкл./Выкл.» – LED-подсветка на моторизированной щетке погаснет.
4. На период хранения прибор и насадки рекомендуется закрепить на док-станции.

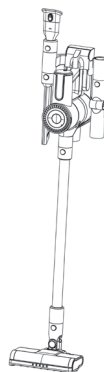

ОЧИСТКА И УХОД

- Перед очисткой выключите прибор/отсоедините прибор от сети.
- Протрите прибор сухой мягкой тканью.
- Не используйте абразивные чистящие средства и органические растворители для очистки прибора.
- Не погружайте прибор в воду.
- Периодически проверяйте, не образовался ли засор в фильтре, трубке всасывания, насадках и разъеме на корпусе.

Очистка контейнера-пылесборника

- Выключите прибор/отсоедините прибор от сети.
- Расположите контейнер-пылесборник (6) пылесоса над мусорным ведром.
- Нажмите на фиксатор дна контейнера-пылесборника (7) – дно откроется. Вытряхните пыль в мусорное ведро.
- Закройте дно контейнера-пылесборника до щелчка.

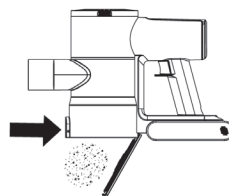

Очистка цилиндрического фильтра

- Выключите прибор/отсоедините прибор от сети.
- Нажмите на фиксатор дна контейнера-пылесборника – дно откроется.
- Выкрутите цилиндрический фильтр по часовой стрелке.
- Промойте фильтр под проточной водой комнатной температуры.
- Дайте фильтру полностью высохнуть (примерно 24 часа при комнатной температуре).
- Вкрутите цилиндрический фильтр обратно в пылесос.
- Закройте дно контейнера-пылесборника до щелчка.

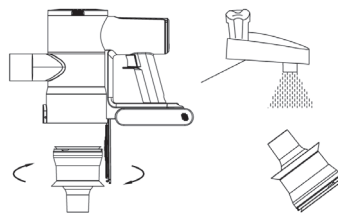

Очистка фильтра HEPA

- Выключите прибор/отсоедините прибор от сети.
- Выкрутите фильтр HEPA (5) против часовой стрелки.
- Промойте фильтр под проточной водой комнатной температуры.
- Дайте фильтру полностью высохнуть (примерно 24 часа при комнатной температуре).
- Плотно вкрутите фильтр HEPA обратно в пылесос.

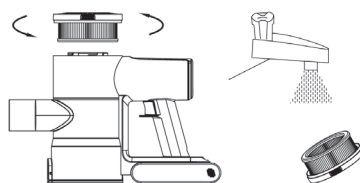

ВНИМАНИЕ!

- **Не устанавливайте фильтры в пылесос, если они не до конца высохли.**
- **Не мойте фильтры в посудомоечной и стиральной машине.**
- **Не используйте фены и нагревательные приборы, чтобы высушить фильтры.**

Очистка моторизированной щетки

- Выключите прибор/отсоедините прибор от сети.
- Отсоедините моторизированную щетку от прибора.
- Сдвиньте фиксатор, расположенный рядом с роликом, в направлении, указанном стрелкой; снимите зажим и достаньте ролик.
- Удалите длинный ворс, волосы и мусор с ролика пальцами или с помощью ножниц.
- Установите ролик обратно в моторизированную щетку до щелчка.
- Закрепите зажим и сдвиньте фиксатор ролика на место.

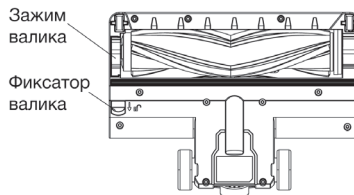

ПОРЯДОК ДЕЙСТВИЙ В СЛУЧАЕ ОБНАРУЖЕНИЯ НЕИСПРАВНОСТИ

Проблема	Возможные причины	Решение
Прибор не включается.	Прибор разряжен.	Зарядите прибор.
	Прибор поврежден.	Обратитесь в авторизованный сервисный центр.
При использовании из прибора вылетает пыль.	Неправильно установлены фильтры.	Выключите прибор и убедитесь, что фильтры плотно вкручены в прибор.
Мощность всасывания прибора недостаточна или снижается во время работы.	Контейнер-пылесборник переполнен.	Очистите контейнер-пылесборник.
	Образовался засор в фильтрах, трубке всасывания или насадках.	Очистите фильтры. Устраните засор в трубке всасывания или насадках.
Аккумулятор не заряжается.	Аккумулятор вышел из строя.	Обратитесь в авторизованный сервисный центр, чтобы заменить аккумулятор.
Результаты уборки неудовлетворительные, несмотря на исправную работу прибора.	Используется неподходящая насадка.	Поменяйте насадку на подходящую в зависимости от убираемого покрытия.

ВНИМАНИЕ!

Механические повреждения корпуса, аксессуаров и комплектующих частей не являются гарантийным случаем.

Сведения об ограничениях в использовании прибора с учетом его предназначения для работы в жилых, коммерческих и производственных зонах

Данный прибор предназначен для работы в коммерческих или бытовых зонах в соответствии с назначением и мерами безопасности, описанными в данном руководстве пользователя.

ТРАНСПОРТИРОВКА И ХРАНЕНИЕ

- Транспортировка прибора проводится всеми видами транспорта в соответствии с правилами перевозки грузов.
- При транспортировке прибора в заводской упаковке необходимо обеспечить защиту от повреждений, исключив возможность воздействия атмосферных осадков и агрессивной среды.
- При транспортировке без заводской упаковки рекомендуется использовать воздушно-пузырьковую пленку и тару из гофрированного картона.
- Рекомендуется качественно обернуть каждый элемент прибора в пленку и расположить в таре вертикально.
- Свободное расстояние между элементами изделия необходимо проложить воздушно-пузырьковой пленкой или сложенным картоном с целью исключения их свободного перемещения по таре в процессе транспортировки.
- Храните прибор в упакованном виде в помещениях при температуре воздуха от 5 до 40 °С и относительной влажности воздуха до 80 % при 25 °С.

УТИЛИЗАЦИЯ

- В целях защиты окружающей среды после окончания срока службы прибора и элементов питания не выбрасывайте их вместе с обычными бытовыми отходами. Передайте прибор и элементы питания в специализированные пункты для дальнейшей утилизации.
- Отходы, образующиеся при утилизации изделий, подлежат обязательному сбору с последующей утилизацией в установленном порядке.
- Для получения дополнительной информации об утилизации данного продукта обратитесь в местный муниципалитет, службу утилизации бытовых отходов или в магазин, где вы приобрели данный продукт.
- Данный прибор соответствует требуемым европейским и российским стандартам безопасности и гигиены.

РЕАЛИЗАЦИЯ ПРИБОРА

Прибор предназначен для реализации через розничные торговые сети и не требует специальных условий.

Наименование устройства

Модель

Серийный номер

Дата продажи

Фирма-продавец

Адрес фирмы-продавца

Телефон фирмы-продавца

С условиями гарантийного обслуживания ознакомлен и согласен.
Подтверждаю получение исправного изделия. Претензий к
внешнему виду не имею.

Печать

Подпись покупателя

Отрывной талон 1

Отрывной талон 2

Отрывной талон 3

Модель

Модель

Модель

Серийный номер

Серийный номер

Серийный номер

Дата продажи

Дата продажи

Дата продажи

Продавец:

Продавец:

Продавец:

Информация о покупателе:

Информация о покупателе:

Информация о покупателе:

ГАРАНТИЙНЫЕ ОБЯЗАТЕЛЬСТВА

Уважаемый покупатель!

При оформлении покупки требуйте проверки комплектности, внешнего вида и основных режимов работы изделия, правильность и полноту заполнения настоящего гарантийного талона. Компания HYUNDAI выражает Вам признательность за Ваш выбор. При возникновении каких-либо проблем при эксплуатации изделия обращайтесь в ближайшие авторизованные сервисные центры (АСЦ). Адреса и телефоны АСЦ Вы можете узнать: в магазине; у наших дилеров; на сайте компании: www.hyundai-electronics.com.ru; по телефону: 8 800 302 03 94. Только эти сервисные центры имеют право и соответствующую квалификацию обслуживать технику HYUNDAI. Убедительно просим Вас во избежание недоразумений внимательно изучить Инструкцию по эксплуатации и проверить правильность заполнения гарантийного талона. Гарантийные обязательства обретают силу при возможности однозначного определения гарантийности изделия для чего необходимо: наличие правильно и четко указанных в гарантийном талоне модели, серийного номера, а также совпадение серийного номера и модели на изделии с указанными в гарантийном талоне. Запрещается вносить какие-либо изменения в идентификационные данные в гарантийном талоне и на изделии, а также стирать их или переписывать. Нарушение этих условий может привести к необходимости проведения экспертизы для установления гарантийности изделия. Данным гарантийным талоном компания HYUNDAI подтверждает принятие на себя обязательств по удовлетворению требований потребителей, установленных действующим законодательством о защите прав потребителей, в случае обнаружения недостатков изделия. Однако, компания HYUNDAI оставляет за собой право отказать в гарантийном сервисном обслуживании изделия в случае несоблюдения изложенных ниже условий. Все условия гарантийных обязательств действуют в рамках законодательства о защите прав потребителей и регулируются законодательством страны, на территории которой они предоставлены.

Гарантийный срок

Гарантийные обязательства действуют в течение 24 (двадцати четырёх) месяцев с даты продажи изделия, при соблюдении настоящих Условий. При отсутствии чека, подтверждающего дату продажи, и отсутствия печати продавца в гарантийном талоне, гарантийный срок исчисляется от даты выпуска и равен 24 (двадцати четырёх) месяцам.

Условия гарантии

- Гарантия предоставляется только на модели, официально поставляемые компанией HYUNDAI и прошедшие сертификацию.
- Гарантия предоставляется покупателям, приобретающим и использующим свой товар для личных или бытовых нужд.
- Покупатель обязуется при возникновении неисправности в изделии обратиться в АСЦ для проведения гарантийного ремонта.
- Гарантийные обязательства не распространяются на принадлежности и аксессуары, входящие в комплектность изделия - элементы питания (батареи, аккумуляторы), монтажные приспособления, также гарантия не распространяется на:
 - микроволновые печи: на решётки для гриля, стеклянные блюда, ролликовые кольца, муфты вала мотора, элементы пароварки, лампы подсветки, слюдяные пластины, предохранители, аккумуляторы;
 - духовые шкафы: на внешние и внутренние стекла дверей, стеклянные поверхности панели управления, ручки двери и ручки управления, подносы, решетки, телескопические направляющие, стеклянные тарелки, керамические тарелки, вертела, термочашки, лампы подсветки;
 - пылесосы: на щетки, насадки, трубки, шланги, пылесборники, фильтры, аккумуляторы;
 - стиральные машины: на шланги для подвода и слива воды;
 - посудомоечные машины: на шланги для подвода и слива воды, корзины для загрузки посуды, распыриватели, лампы подсветки;
 - варочные панели: на стеклянные поверхности, ручки управления, чугунные решетки, газовые конфорки, жиклеры;
 - кухонные вытяжки: на декоративные короба, воздуховоды, лампочки, фильтры;
 - холодильники: на полки, лотки и ящики, лампочки;
 - прочую МБТ: на аксессуары и принадлежности, идущие в комплекте, расходные материалы (предметы с ограниченным сроком службы), пульта дистанционного управления.

5. Изделие снимается с гарантийного обслуживания в случаях:

- если изделие использовалось в целях, не соответствующих его прямому назначению;
- если нарушены правила эксплуатации, изложенные в Руководстве по эксплуатации;
- нарушения сохранности гарантийных пломб;
- если изменен, удален или неразборчив серийный номер изделия;
- изменения внутреннего устройства или попытки самостоятельного ремонта изделия;
- получения деформации, изменения геометрии корпуса товара;
- монтажа, подключения и установки изделия, выполненных не в соответствии с Руководством по эксплуатации.

6. Гарантийные обязательства не распространяются на:

- механические повреждения, возникшие после передачи изделия потребителю;
- повреждения, вызванные воздействием влаги, высоких или низких температур, коррозией, окислением;
- повреждения, вызванные попаданием внутрь посторонних предметов, веществ, жидкостей, насекомых, животных;
- повреждения, вызванные стихией, пожаром, бытовыми факторами, случайными внешними факторами (скачок напряжения в электрической сети, гроза и т.п.);
- дефекты, возникшие вследствие естественного износа при эксплуатации изделия. При этом под естественным износом понимаются последствия эксплуатации изделия, вызывающие ухудшение их технического состояния и внешнего вида из-за использования данного изделия или использования агрессивных чистящих средств, приводящих к удалению символов и надписей на внешних поверхностях товара;
- некомплектность товара, которая была обнаружена покупателем после передачи товара от продавца;
- повреждения, вызванные несоответствием стандартам параметров электрических сетей и других подобных внешних факторов.

В вышеуказанных случаях Изготовитель снимает с себя ответственность за возможный вред, прямо или косвенно нанесенный продукцией людям, домашним животным, имуществу,

7. Изделие может быть снято с гарантийного обслуживания, если будет установлено, что нарушены гарантийные пломбы, имеются следы разборки и других, не предусмотренных инструкцией по эксплуатации, вмешательства.

8. Не подлежат гарантийному ремонту изделия с дефектами, возникшими вследствие выхода из строя деталей, обладающих ограниченным сроком службы или ограниченным гарантийным сроком.

9. Настройка и установка (сборка, подключение и т.п.) изделия, описанные в документации, прилагаемой к товару, могут быть выполнены как самим пользователем, так и специалистами АСЦ соответствующего профиля и фирм-продавец (на платной основе). При этом лицо (организация), установившее изделие, несет ответственность за правильность и качество установки (настройки). Стоит обратить внимание на значимость правильной установки изделия, как для его надежной работы, так и для получения гарантийного и бесплатного сервисного обслуживания. Необходимо требовать от специалиста по установке внести все необходимые сведения об установке в гарантийный талон.

10. Настройка изделия, порядок которой изложен в Руководстве по эксплуатации, не относится к гарантийному обслуживанию. Производитель оставляет за собой право изменять характеристики устройств и их комплектность без предварительного уведомления.

Уважаемые покупатели! Перед обращением в сервисный центр внимательно изучите раздел «Возможные неисправности» в Руководстве по эксплуатации.

По лицензии Hyundai Corporation Holdings, Korea
Licensed by Hyundai Corporation Holdings, Korea

Отрывной талон 3

Дата поступления

Дата выполнения

Характер ремонта

Сервисный центр:

Прибор принял, претензий не имею

Подпись

Отрывной талон 2

Дата поступления

Дата выполнения

Характер ремонта

Сервисный центр:

Прибор принял, претензий не имею

Подпись

Отрывной талон 1

Дата поступления

Дата выполнения

Характер ремонта

Сервисный центр:

Прибор принял, претензий не имею

Подпись

Для заметок

HYUNDAI



Контактная информация

Изготовитель:

Мерлион Консалтинг Сервисез (Шэньчжэнь) Ко., Лтд.

Адрес: офис 5B55, здание 8, Синхуа Гун Е Да Ша, №4,
ул. Гун Е Лю, Наньшань, г. Шэньчжэнь, Китай

Merlion Consulting Services (Shenzhen) Co., Ltd.

Address: №5B55, Building 8, Xinghua Gong Ye Dasha, №4,
Gong Ye Liu Road, Nanshan District, Shenzhen, China

Сделано в Китае

Импортер и организация, уполномоченная на принятие претензий от потребителей: ООО «Мерлион»

Россия, Московская обл., г. Красногорск,
б-р Строителей, д.4

По лицензии Hyundai Corporation Holdings, Корея
Licensed by Hyundai Corporation Holdings, Korea

Изготовитель оставляет за собой право изменения комплектации, технических характеристик и внешнего вида товара.

Продукция прошла обязательное подтверждение соответствия требованиям технических регламентов ЕАЭС.

Для получения более подробной информации о приборе посетите сайт: www.hyundai-electronics.com.ru

Адреса сервисных центров указаны на сайте:
<https://hyundai-electronics.com.ru/support/service/>

Расчетный срок службы прибора составляет 3 года при условии использования прибора в строгом соответствии с настоящим руководством пользователя.

Дата производства указана на упаковке.

Срок гарантии: **2 года***

**в соответствии с гарантийными условиями*

