

HIBERG

THE PRIME CHOICE

ПЫЛЕСОС МОЮЩИЙ 2 В 1

СОДЕРЖАНИЕ

КРАТКОЕ ВВЕДЕНИЕ	4
ТЕХНИЧЕСКИЕ ХАРАКТЕРИСТИКИ	5
ТЕХНИКА БЕЗОПАСНОСТИ	6
ОПИСАНИЕ И ФУНКЦИИ	10
КОМПЛЕКТАЦИЯ	11
ГОЛОСОВОЙ ПОМОЩНИК	12
ИНСТРУКЦИЯ ПО УСТАНОВКЕ	16
ПОДГОТОВКА К НАЧАЛУ РАБОТЫ	18
ЧИСТА УСТРОЙСТВА И ЕГО КОМПОНЕНТОВ	20
ПОИСК И УСТРАНЕНИЕ НЕИСПРАВНОСТЕЙ	27
ПЕРЕД ОБРАЩЕНИЕМ В СЕРВИСНЫЙ ЦЕНТР	30
УТИЛИЗАЦИЯ	30
УСЛОВИЯ ГАРАНТИЙНЫХ ОБЯЗАТЕЛЬСТВ	31
ГАРАНТИЙНЫЙ ТАЛОН	34

КРАТКОЕ ВВЕДЕНИЕ

Уважаемый покупатель!

Благодарим Вас за приобретение устройства **HIBERG**. При правильном использовании оно прослужит Вам долгие годы. Продукция **HIBERG** соответствует требованиям самых высоких мировых стандартов качества, а также сочетает утончённый дизайн, функциональность и доступные цены.

Техника **HIBERG** — это изделия, которые возьмут на себя часть Ваших домашних забот и будут полезными в быту.

Пожалуйста, внимательно изучите настоящую инструкцию. Она содержит важные указания по безопасности, эксплуатации устройства и уходу за ним. Позаботьтесь о сохранности настоящего Руководства по эксплуатации и, если устройство перейдёт к другому хозяину, передайте его вместе с устройством.

Пожалуйста, убедитесь, что все люди, использующие данное устройство, ознакомлены с Руководством и мерами безопасности.

Производитель, равно как импортёр, не несёт ответственности перед конечным пользователем, если он по каким-либо причинам не ознакомился с Руководством должным образом. Если по каким-либо причинам инструкция была утеряна или испорчена, что препятствует ознакомлению с Руководством, Вы всегда можете обратиться в справочную службу либо самостоятельно ознакомиться/скачать инструкцию на официальном сайте **www.hiberg.ru**.

Если Вы заметили, что устройство работает неправильно, ещё раз внимательно изучите Руководство. Если информации в Руководстве недостаточно, свяжитесь со справочной службой по вопросам Гарантийного и сервисного обслуживания по федеральному номеру **8-800-700-12-25** (звонок по России бесплатный) для получения помощи или вызова уполномоченного специалиста.

ДОБРО ПОЖАЛОВАТЬ В МИР HIBERG!

На нашем веб-сайте **www.hiberg.ru** Вы сможете:

- найти рекомендации по использованию изделий и информацию о техническом обслуживании;
- найти Руководства по эксплуатации;
- получить информацию о новинках и особенностях техники **HIBERG**.

Поддержка потребителей и сервисное обслуживание

Мы настоятельно рекомендуем использовать оригинальные запчасти. При обращении в сервисный центр следует иметь под рукой следующую информацию: модель, продуктовый и серийный номера. Данная информация находится в таблице с техническими данными.

ТЕХНИЧЕСКИЕ ХАРАКТЕРИСТИКИ

Устройство	моющий пылесос
Модель	HIBERG i-SPACE
Тип уборки	сухая/влажная
Тип управления МСУ	одночиповый микрокомпьютер
Голосовой помощник	да
Рабочее напряжение, В	25,2
Номинальная мощность, Вт	230
Аккумуляторная батарея	литийионная
Ёмкость аккумулятора, мА*ч	4000
Модель адаптера	QX36G310100CL
Модель аккумулятора	4000mAh-7S1P-21700
Уровень шума, дБ	≤75
Диапазон мощности всасывания, В	120-150
Воздушный НЕРА-фильтр	тип F7, толщина 0,3 мк
Фильтр для воды	нейлоновый сетчатый
Режим «Самоочистка»	да
Режим «Смарт»	
Подсветка щётки	Лампочки, 5 шт. 7-8 Вт
Вращение щётки	да
ЖК-экран	
Стерилизация	
Всасывание воды	
Объём резервуара чистой воды, л	≈0,92
Объём резервуара грязной воды, л	≈0,75
Время зарядки устройства, ч.	4,5±0,5
Максимальное время работы на одной зарядке, мин.	≈40
Габариты устройства, мм (Ш×Г×В)	290×260×1110
Габариты в упаковке, мм (Ш×Г×В)	802×350×330
Вес нетто/брутто, кг	≈5,4/≈7,5

Соответствие национальным стандартам GB4706.1-2005, GB4706.7-2014, GB4343.1-2018, GB17625.1-2012.

⚠ ПРЕДУПРЕЖДЕНИЕ!

- Приведённые выше данные получены в лаборатории нашей компании, а реальные условия эксплуатации варьируются в зависимости от их изменений.
- В связи с необходимостью постоянного совершенствования продукта информация, приведённая в данном документе, зависит от реального продукта, который наша компания оставляет за собой право обновлять.

ТЕХНИКА БЕЗОПАСНОСТИ

Перед началом эксплуатации, пожалуйста, внимательно прочтите содержание и установите устройство в соответствии с указаниями этого Руководства пользователя. Храните Руководство в надлежащем виде. Если Вы передаёте устройство в пользование третьим лицам, пожалуйста, прикладывайте Руководство пользователя. Любое действие, не соответствующее инструкциям в данном Руководстве, может привести к повреждению устройства. Данный продукт пригоден для эксплуатации только в обычных бытовых условиях, не подходит для промышленного применения либо применения на улице.

Продукт непригоден для использования личностями с психологическими, физическими или интеллектуальными расстройствами или отсутствием опыта и здравого смысла (включая детей) за исключением использования под присмотром или под руководством третьих лиц для обеспечения безопасного использования.

Не прикасайтесь к вилке или другим частям устройства, находящимся под напряжением, мокрыми руками во избежание поражения электричеством.

Если зарядное устройство или вилка повреждены, прекратите использование. Пожалуйста, обратитесь в любой авторизованный сервисный центр или позвоните по единому номеру телефона сервисной службы **8-800-700-12-25** (звонок по России бесплатный).

Держите воздуховоды и движущиеся элементы устройства вдали от свободной одежды, длинных волос, пальцев и других частей тела.

Если во время эксплуатации обнаружены утечки, чрезмерно высокая температура двигателя или шум (перегрев корпуса, ненормальный звук, запах, слабое всасывание и т. д.), прекратите использование и немедленно обратитесь в сервисный центр.

Для зарядки используйте зарядное устройство, поставляемое компанией. Другие виды зарядных устройств могут привести к неисправности батареи и перегреву.

Если устройство не используется продолжительный период времени, выключите питание и отсоедините зарядную станцию.

После использования устройства своевременно очищайте резервуар для грязной воды, сохраняйте вентиляционный тракт разблокированным и избегайте блокировки, поскольку это снижает мощность всасывания и вызывает перегрев двигателя, тем самым уменьшая срок службы устройства.

Корпус устройства и щётка для пола содержат электрические компоненты, поэтому не должны промываться водой либо быть намоченными.

Пожалуйста, регулярно проверяйте беспрепятственную проходимость всасывающей насадки. Пожалуйста, очищайте её своевременно во избежание падения мощности всасывания и влияния на производительность устройства.

Перед отсоединением мощного валика выключите устройство и слегка наклоните его назад, чтобы убедиться, что моющий валик не прилип к полу. Это позволяет легко снять щётку.

Не пытайтесь самостоятельно ремонтировать устройство при возникновении неисправностей. Обратитесь за помощью в отдел сервисного обслуживания компании.

Производитель и импортёр оставляют за собой право изменять конструкцию, технические характеристики, функции, внешний вид и комплектацию товаров без предварительного уведомления. Вся предоставленная в инструкции информация, касающаяся комплектации, технических характеристик, функций и цветовых решений, носит информационный характер и ни при каких условиях не является публичной офертой.

Область применения

Данное устройство подходит для полов внутри помещений, включая вощёные полы, полы с покрытием терраццо, резиновые полы, мраморные полы, гранитные полы, полы из массива дерева, композитные полы, бамбуковые полы, а также полы с различным гладким покрытием, такие как глазурованная плитка и керамогранит. Если продукт будет использован на неровных поверхностях, ожидаемый результат может быть не достигнут.

Не используйте устройство вблизи воспламеняющихся или взрывоопасных объектов или поверхностей. Существует риск возгорания или взрыва.

Не используйте устройство вблизи открытого огня или нагревательных устройств для предотвращения деформации устройства.

Не используйте устройство для всасывания высокотемпературных субстанций (непотушенные сигаретные окурки, спички или горячий пепел), веществ с мелкими частицами (известь, цемент, опилки, гипсовый порошок, зола, угольный порошок и др.), опасных веществ (растворители, средства для удаления накипи и т. д.), химических веществ (кислотные вещества, чистящие средства и т. д.), а также других веществ с неопределёнными физическими свойствами.

Не используйте это устройство для всасывания моющих средств, керосина, бензина, спирта, краски, духов, т. к. эти жидкости могут вызвать короткое замыкание, пожар или взрыв.

Не используйте это устройство для всасывания тонеров или пигментов, используемых в лазерных принтерах или копировальных аппаратах, т. к. они могут стать причиной пожара или взрыва.

Не используйте это устройство для всасывания острых предметов, таких как осколки стекла, мелкие игрушки, булавки, скрепки, камни, частицы штукатурки, большие куски бумаги и т. д., которые могут привести к засорению и повреждению устройства и убираемой поверхности.

Не используйте это устройство для всасывания любых горящих или дымящихся предметов, таких как тлеющие окурки, горящие окурки или спички.

Пятна с сильной маслянистостью, липкостью или красящими свойствами, такие как крем для обуви, краска и пигменты, не относятся к области применения данного продукта.

Если добавить большое количество чистящего раствора, то при работе возникнет вероятность образования излишнего объёма пены, которая может проникнуть в двигатель и стать причиной опасности.

Для смешивания чистящего раствора следуйте инструкции по применению. Рекомендуется использовать чистящее средство производства данной компании или производителя, одобренного данной компанией. Оно не должно содержать кислоту, раствор щёлочи или какие-либо вещества, вредные для окружающей среды.

Чистящее средство следует хранить в недоступном для детей месте. При случайном попадании чистящего раствора в глаза тщательно промойте их водой; при случайном проглатывании немедленно обратитесь за медицинской помощью.

При сливе моющих средств в канализацию должны быть соблюдены местные экологические нормы.

Об устройстве

Не разбирайте устройство самостоятельно. В данном устройстве нет деталей, которые клиенты могли бы ремонтировать самостоятельно. Не пытайтесь изменить производительность устройства. В противном случае это может быть причиной опасности.

Использование напряжения, не соответствующего техническим характеристикам данного устройства, приведёт к повреждению двигателя и может нанести вред пользователю.

Корректное номинальное напряжение указано на заводской табличке.

Во избежание падения будьте осторожны во время уборки лестниц.

Во избежание попадания грязной воды в двигатель не встряхивайте и не подвергайте устройство сильным ударам.

Не поднимайте устройство во включённом состоянии в процессе работы, чтобы не нарушать вакуум между щёткой и полом.

С целью предотвращения отключений после использования устройство должно храниться у стены (вертикально).

Не используйте устройство, если баки для чистой и грязной воды не установлены должным образом.

Избегайте мелких предметов, которые могут препятствовать свободному выходу воздуха из воздуховыпускного отверстия, чтобы предотвратить перегрев устройства.

Не вскрывайте корпус устройства, т. к. это может привести к короткому замыканию, возгоранию и поражению электрическим током.

На резервуаре для воды имеются пятна от воды, которые являются остаточным продуктом заводского тестирования перед отправкой, — это нормальное явление, можете пользоваться с уверенностью.

Для оптимизации зарядки аккумулятора автоматически включается система охлаждения аккумулятора, при этом во время охлаждения будет слышен негромкий звук.

ОПИСАНИЕ И ФУНКЦИИ

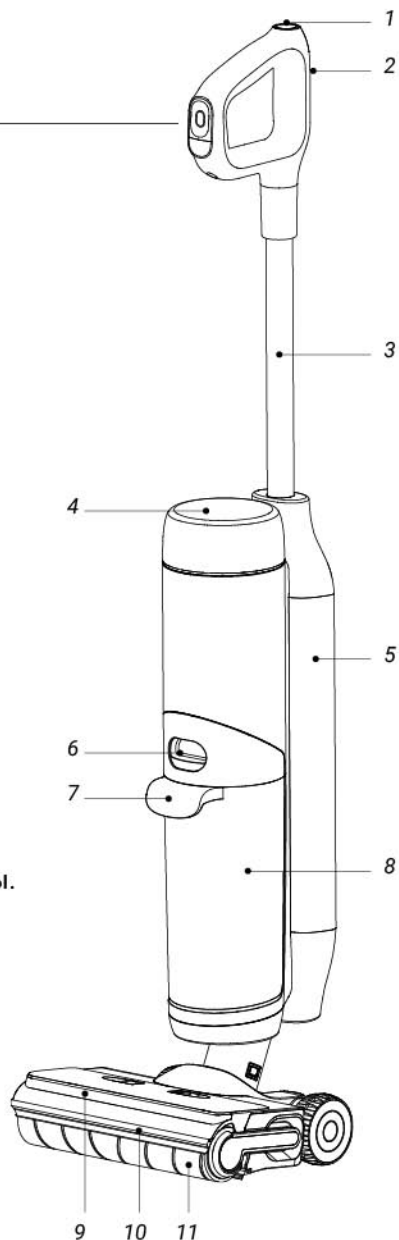
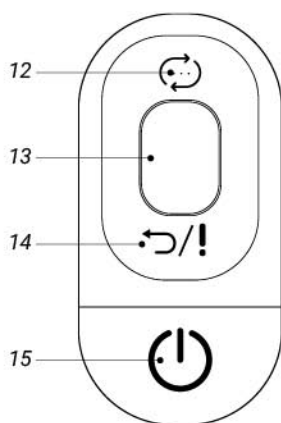







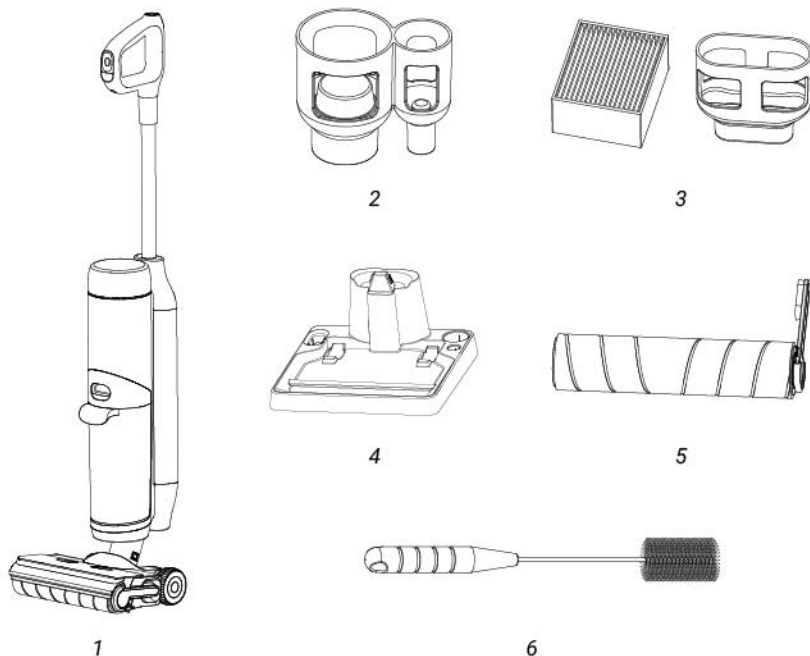







1. Кнопка самоочистки.
2. Кнопка выключения звука.
3. Рукоятка.
4. ЖК-экран.
5. Резервуар для чистой воды.
6. Кнопка снятия крышки моющего валика.
7. Ручка резервуара для грязной воды.
8. Резервуар для грязной воды.
9. Подсветка щётки.
10. Крышка моющего валика.
11. Моющий валик.
12. Кнопка выбора.
13. Подтверждение.
14. Помощь/Назад.
15. Старт/Пауза.











КОМПЛЕКТАЦИЯ











1. Пылесос.
2. Крепёжный кронштейн.
3. Фильтр и стойка для размещения фильтра.
4. Зарядная станция. Пожалуйста, устанавливайте устройство на ней вертикально.
5. Моющий валик.
6. Чистящий инструмент для удаления пятен в резервуаре для грязной воды и запутавшихся волос на моющем валике (применение зависит от объекта).





ГОЛОСОВОЙ ПОМОЩНИК

ДЕЙСТВИЕ	ФУНКЦИЯ	ГОЛОСОВОЙ ПОМОЩНИК	ИКОНКИ
Выбор режима	Нажмите клавиши «Стрелка влево/вправо»	Звуковой сигнал	
Вкл.	Клавиша включения	i-SPACE включён	
Выкл.		Мы справились! На сегодня всё! До новых встреч	
Включить голосового помощника	Нажмите «Без звука»	Включить голосового помощника	
Выключить голосового помощника	Нажмите «Без звука»	Выключить голосового помощника	
Режим «Смарт»	Выберите режим «Смарт» и подтвердите выбор	Режим «Смарт»	
Стерилизация	Выберите режим «Стерилизация»	Режим «Стерилизация»	
		Подготовка стерилизационной жидкости	
		Подготовка стерилизационной жидкости завершена на 50%	
		Подготовка стерилизационной жидкости завершена, приступайте к уборке	
Всасывание воды	Выберите режим «Всасывание воды» и подтвердите	Режим «Всасывание воды»	
Не установлен резервуар для грязной воды	Не установлен резервуар для грязной воды	Пожалуйста, установите резервуар для грязной воды	
Не установлен резервуар для чистой воды	Не установлен резервуар для чистой воды	Пожалуйста, установите резервуар для чистой воды	
Резервуар для чистой воды пуст	Резервуар для чистой воды пуст	Пожалуйста, залейте воду	
Моющий валик заблокирован	Моющий валик нуждается в очистке	Пожалуйста, очистите моющий валик	
Резервуар для грязной воды	Резервуар для грязной воды полон	Пожалуйста, очистите резервуар для грязной воды	
Батарея разряжена	Уровень заряда батареи снизился до 20%	Батарея разряжена	

ДЕЙСТВИЕ	ФУНКЦИЯ	ГОЛОСОВОЙ ПОМОЩНИК	ИКОНКИ
Низкий заряд батареи	Уровень заряда батареи снизился до 10%	Батарея сильно разряжена. Пожалуйста, зарядите	
Засорение вентиляционных каналов	Препятствие в вентиляционном канале внутри резервуара для грязной воды или на мощном валике вместо напольной щётки	С помощью щётки очистите воздуховод	
Неисправность двигателя/ неисправность мощного валика	Отказ двигателя/отказ мощного валика во время работы	Пожалуйста, перезапустите пылесос или обратитесь в сервисную службу	
Режим «Самоочистка»	Самоочистка	Подготовка стерилизационной жидкости	
		Замачивание мощного валика	
		Стерилизация мощного валика	
		Самоочистка системы	
		Самоочистка мощного валика	
		Центробежная сушка мощного валика 2 мин.	
Режим «Самоочистка»	Самоочистка	Центробежная сушка мощного валика 6 мин.	
		Самоочистка завершена. Пожалуйста, очистите резервуар для грязной воды, чтобы избежать неприятного запаха	
Зарядка	Поместите устройство обратно на зарядную базу	Начало зарядки. Режим самоочистки запущен. Очистите резервуар для грязной воды	
Другое	Когда устройство отключено от сети и помещено на базу для зарядки	Батарея разряжена. После самоочистки начнется зарядка	Визуальное отображение команды отсутствует
	Когда устройство используется впервые, режим работы по умолчанию – «Смарт»	Пожалуйста, верните пылесос на базу для самоочистки	Визуальное отображение команды отсутствует

ДЕЙСТВИЕ	ФУНКЦИЯ	ГОЛОСОВОЙ ПОМОЩНИК	ИКОНКИ	
Заводские испытания	Заводской тест	Вход в режим инженерного тестирования	Визуальное отображение команды отсутствует	
Включить голосового помощника	Нажмите «Без звука»	На задней панели пылесоса имеется кнопка «Без звука». Быстро нажмите её, чтобы включить или выключить голосового помощника		
Выключить голосового помощника	Нажмите «Без звука»			
Восстановление заводских настроек	Нажмите и удерживайте «Без звука» 10 сек.	Восстановить заводские настройки		
Системные настройки	Выберите «Настройки системы»	Звуковой сигнал		
	Выберите «Подсветка мощного валика», выберите «Вкл.» или «Выкл.»			
	Выберите «Громкость голоса», выберите «Низкая», «Средняя» или «Высокая»			
	Выберите «Метод очистки», выберите «Вода» или «Раствор»			
	Выберите «Русский язык» или «Английский язык»			
Помощь	Нажмите кнопку «Помощь/Назад»	Добро пожаловать в справочный интерфейс		
	Выберите «1/4 Краткое Руководство»	На передней панели устройства расположены кнопки «Включить/Пауза», «Программа», «Подтвердить», «Помощь/Назад»		
		В рабочем интерфейсе переключение режимов осуществляется нажатием кнопки «Программа»		
		При переключении режимов нажмите кнопку «Программа» для перехода в соответствующий режим		
		Длинное нажатие кнопки «Помощь/Назад» отправит Вас в справочный интерфейс для получения дополнительных инструкций по использованию. Быстрое нажатие кнопки «Помощь/Назад» для выхода из справки		

ДЕЙСТВИЕ	ФУНКЦИЯ	ГОЛОСОВОЙ ПОМОЩНИК	ИКОНКИ
Помощь	Выберите «1/4 Краткое Руководство»	На верхней части пылесоса имеется кнопка самоочистки. После возврата пылесоса на базу нажмите эту кнопку, чтобы запустить самоочистку	
		На задней панели пылесоса имеется кнопка «Без звука». Быстро нажмите её, чтобы включить или выключить голосового помощника	
		Наклоните рукоятку пылесоса назад, чтобы начать уборку. Чтобы остановить уборку, установите пылесос на базу. Очищайте резервуар для грязной воды после каждого использования	
	Выберите «2/4 Советы по обслуживанию»	Снимите крышку и моющий валик по отдельности, очистите их водой и установите на место	
Снимите резервуар для грязной воды, затем фильтр, очистите фильтр и резервуар для грязной воды по отдельности и установите их на место в том же порядке			
Снимите резервуар для грязной воды и с помощью щётки очистите воздуховод			
Выберите «3/4 Снятие рукоятки»	Для снятия рукоятки переверните пылесос, найдите отверстие и с помощью крестовой отвёртки надавите на пружинный зажим внутри отверстия		
Выберите «4/4 Контакт с отделом сервисного обслуживания»	Пожалуйста, отсканируйте QR-код, чтобы отслеживать официальный аккаунт или позвонить по телефону сервисного обслуживания		

ИНСТРУКЦИИ ПО УСТАНОВКЕ

Установка рукоятки

Вставьте конец рукоятки вертикально в порт хоста. Убедитесь, что рукоятка вставлена в устройство без шатания. Должен последовать щелчок, подтверждающий корректную установку.

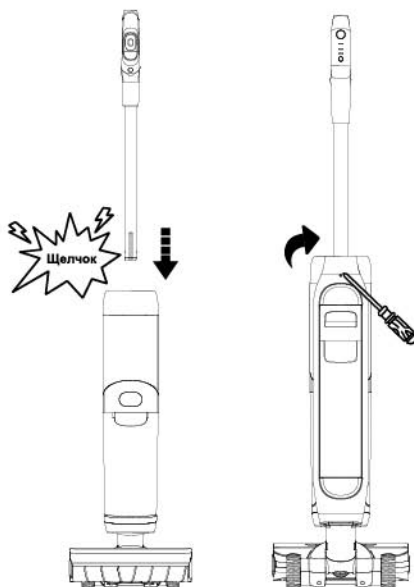

Демонтаж и установка резервуара для чистой воды

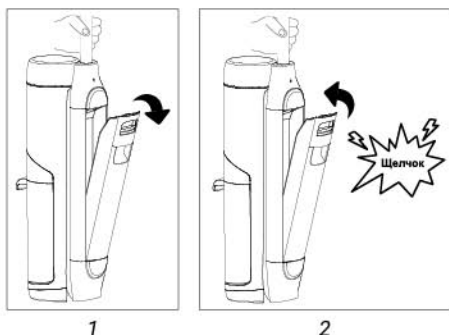

1. Чтобы отсоединить резервуар для чистой воды, возьмитесь одной рукой за устройство, другой нажмите на кнопку на резервуаре и вытащите его.
2. Чтобы установить резервуар для чистой воды, сначала поместите его нижнюю часть в опорное отверстие хоста, а потом надавите на резервуар. Как только раздастся щелчок, установку можно считать завершенной.

Демонтаж и установка резервуара для грязной воды

1. Чтобы отсоединить резервуар для грязной воды, возьмитесь одной рукой за устройство, другой нажмите на кнопку на резервуаре и вытащите его.
2. Чтобы установить резервуар для грязной воды, поместите нижнюю часть резервуара в опорное отверстие хоста, затем осторожно надавите на него. Должен прозвучать щелчок, подтверждающий корректную установку.

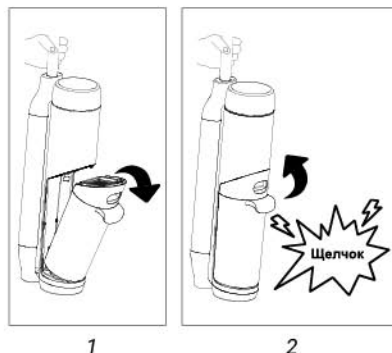

Демонтаж и установка крышки моющего валика

1. Чтобы снять крышку моющего валика, нажмите пальцами на кнопку фиксатора с обеих сторон и одновременно потяните вверх.
2. Чтобы установить крышку моющего валика, расположите её сверху вниз, затем надавите обеими руками на стороны крышки моющего валика, после чего раздадутся 2 щелчка и установка будет завершена.

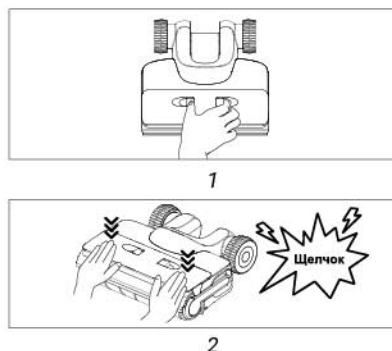

Демонтаж и установка моющего валика

1. Для отсоединения моющего валика поднимите пальцами ручку с правой стороны.
2. Для установки моющего валика возьмитесь рукой за ручку, совместите левую сторону щётки с левым торцом крышки, затем вставьте правую сторону ручки щётки в паз. Установка завершена.

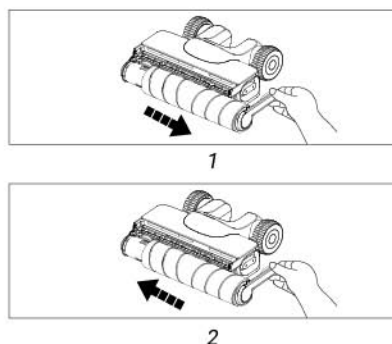

ПОДГОТОВКА К НАЧАЛУ РАБОТЫ

1. Перед использованием, пожалуйста, убедитесь, что Ваше устройство заряжено. Если нет, то зарядите его заблаговременно (подробнее см. раздел «Зарядка устройства»). После включения устройство по умолчанию переходит в режим «Смарт». При необходимости режим можно выбрать самостоятельно.
2. Пожалуйста, не наклоняйте и не переворачивайте устройство. После достижения угла 142° , пожалуйста, не наклоняйте устройство сильнее во избежание вытекания воды.
3. После использования устройства рекомендуется поместить его в вертикальном положении в левую верхнюю часть зарядного гнезда.

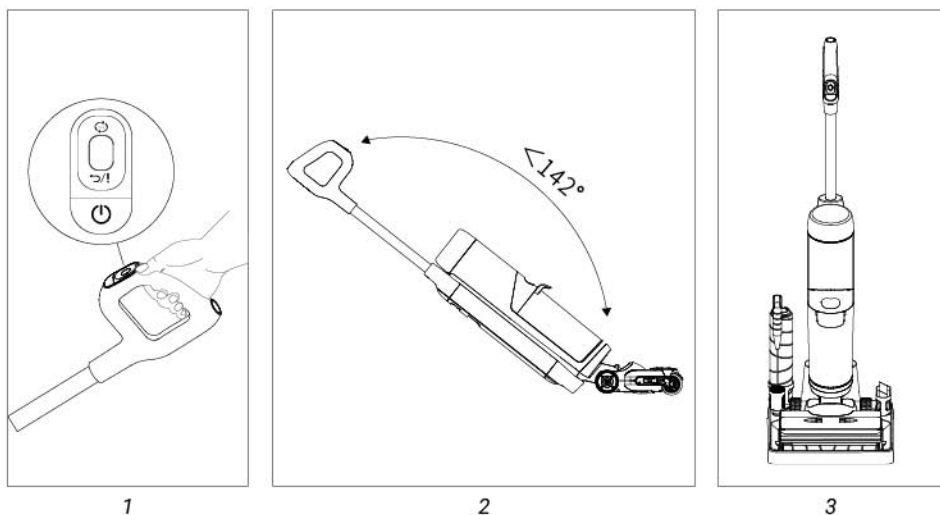

Добавление воды в резервуар для чистой воды

При первом использовании устройства после покупки для обеспечения точного определения уровня воды, пожалуйста, включите устройство, держите корпус вертикально и выполните следующие действия для добавления воды в резервуар:

1. Откройте резервуар для чистой воды.
2. Залейте чистую воду (ниже 60°C) до линии уровня воды. При необходимости глубокой очистки можно залить колпачок очистителя.
3. Установите резервуар для чистой воды обратно в корпус. Должен последовать щелчок, подтверждающий корректную установку.

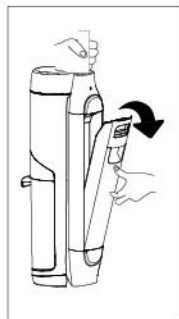

1

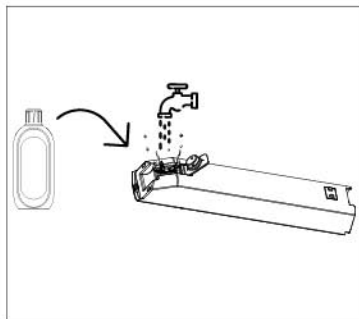

2

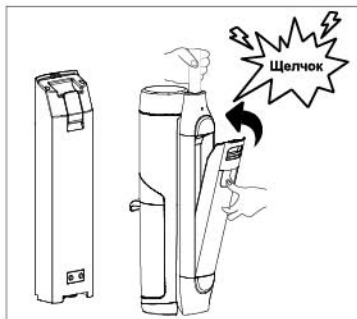

3

Слив жидкости из резервуара для грязной воды

1. Слегка нажмите на кнопку резервуара для грязной воды и извлеките его.
2. Держите ведро одной рукой, а другой рукой потяните крышку резервуара для грязной воды.
3. После слива грязной воды установите резервуар обратно в корпус. Должен последовать щелчок, подтверждающий корректную установку.

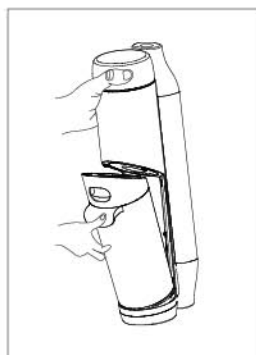

1

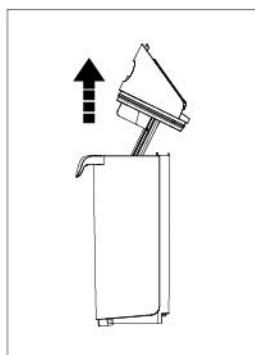

2



3

⚠ ПРЕДУПРЕЖДЕНИЕ! На резервуаре для воды имеются следы от воды, которые являются остатками тестирования устройства перед выходом с завода, — это нормальное явление. Можете пользоваться с уверенностью.

Зарядка устройства

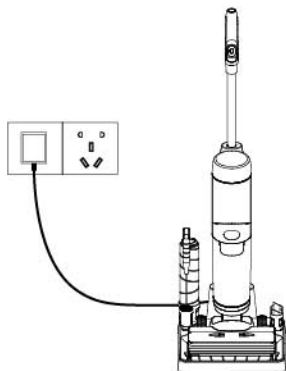

Сначала установите устройство на зарядную станцию и подключите один конец зарядного устройства к станции, а другой – к бытовой розетке. Когда зарядка не производится, сетевой шнур можно убрать на хранение. Во время зарядки, пожалуйста, держите устройство в вертикальном положении и ближе к углу стены, чтобы избежать спотыканий и других травм.

⚠ ПРЕДУПРЕЖДЕНИЕ! Если устройство не используется в течение длительного времени после покупки, пожалуйста, используйте специально разработанную нашей компанией зарядную станцию для зарядки аккумулятора. Аккумулятор рекомендуется заряжать в течение 3 ч. каждые 3 мес. (полная зарядка не требуется).

ЧИСТКА УСТРОЙСТВА И ЕГО КОМПОНЕНТОВ

Чистка корпуса

Чтобы не нарушать производительность устройства, рекомендуется регулярно ухаживать за деталями.



1. Перед очисткой остановите устройство.
2. Протрите поверхность водой или нейтральным моющим средством. Обязательно выжимайте салфетку перед чисткой и не допускайте попадания воды на электрические компоненты внутри устройства.

⚠ ПРЕДУПРЕЖДЕНИЕ! После очистки рекомендуется устанавливать устройство в лоток вертикально, позаботиться о том, чтобы оно не находилось под прямыми солнечными лучами или во влажном помещении.

При заполнении резервуара для грязной воды устройство прекращает работу и выводит предупреждение на экран.

3. Если на внутренней стенке резервуара обнаружены стойкие загрязнения, их можно очистить с помощью инструмента для очистки. Для этого отсоедините резервуар и откройте его.
4. После очистки закройте крышку резервуара и установите его обратно в устройство до щелчка, который подтверждает корректную установку.



3



4

Очистка датчика загрязнения

1. Если на поверхности нет явной грязи, но все круги красные или все мигают красным, это может быть связано с тем, что загрязнён датчик.
2. Пожалуйста, перед повторным использованием снимите резервуар и протрите загрязнённый датчик тряпкой или используйте прилагаемый инструмент для очистки от грязи в трубопроводе.

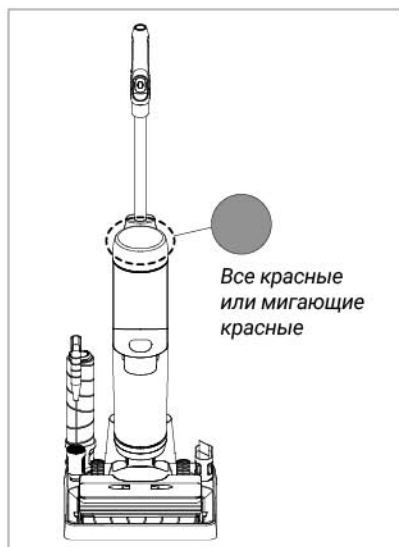

1

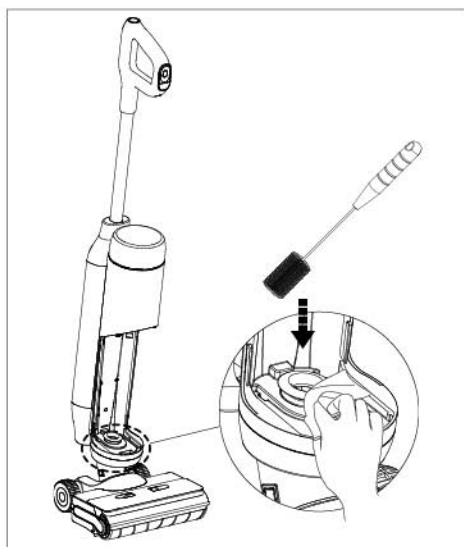

2

Очистка крышки резервуара грязной воды

Если резервуар грязной воды засорился, своевременно прочистите его.

1. Снимите крышку резервуара грязной воды.
2. Промойте крышку водой, затем установите её обратно в резервуар.

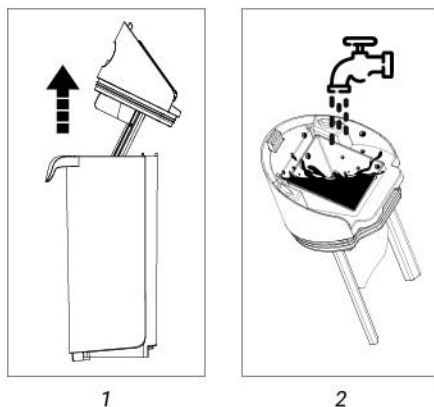

Очистка фильтра

Рекомендуется очищать и сушить HEPA-фильтр после каждого использования для поддержания чистоты.

1. Снимите фильтр, расположенный над резервуаром для грязной воды.
2. Промойте его водой, затем полностью высушите перед установкой обратно в резервуар для грязной воды.

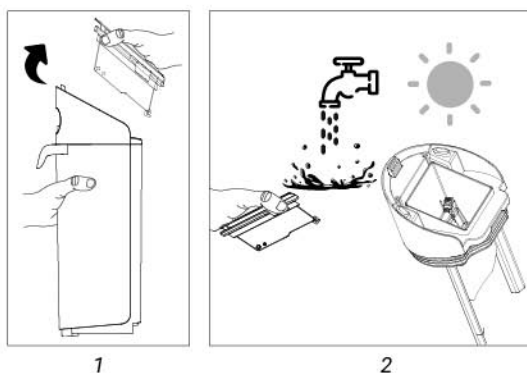

Самоочистка

Рекомендуется регулярно чистить крышку мощного валика после использования устройства для поддержания чистоты.

⚠ ПРЕДУПРЕЖДЕНИЕ!

- Перед и после использования функции «Самоочистка», пожалуйста, очистите ведро и резервуар грязной воды.
 - Если на основании остались какие-либо следы, пожалуйста, сразу же очистите их.
1. Нажмите на кнопку, чтобы снять крышку мощного валика, затем извлеките его, потянув рукой.
 2. Пальцами выньте головку щётки из крышки. Одновременно нажмите большим и указательным пальцами на оба конца, чтобы высвободить её.
 3. После очистки установите щётку обратно в крышку и промойте водой для тщательной очистки.

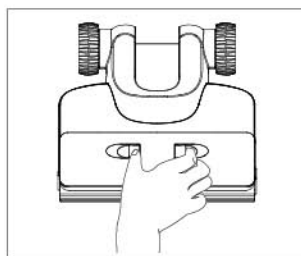
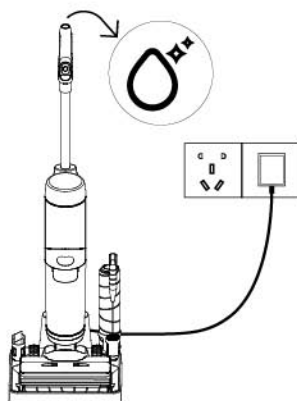

1

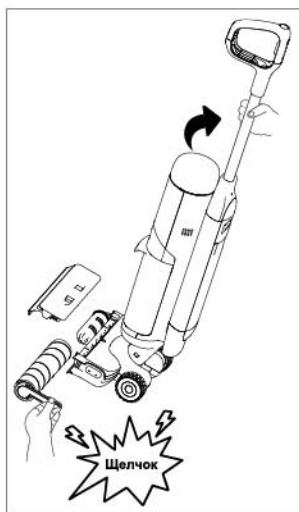

2

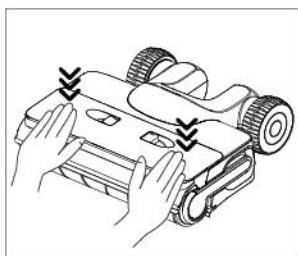

3

Очистка мощного валика

Для поддержания чистоты рекомендуется регулярно очищать и сушить мощный валик после каждого использования устройства.

⚠ ПРЕДУПРЕЖДЕНИЕ! Если на всасывающей насадке остались какие-либо следы, вытрите их тряпкой. Не используйте воду, чтобы смыть их.

1. Чтобы снять моющий валик, потяните вверх ручку на правом конце щётки.
2. Удалите мусор (волосы и другие загрязнения, запутавшиеся в головке щётки) с помощью инструмента для чистки щётки.
3. Промойте моющий валик чистой водой.
4. Установите моющий валик: придерживая за ручку, слегка наклоните устройство назад, затем вставьте щётку отверстием в сторону двигателя; далее надавите с небольшим усилием, пока ручка щётки не приклеится магнитом к корпусу. Должен последовать щелчок, подтверждающий корректную установку.

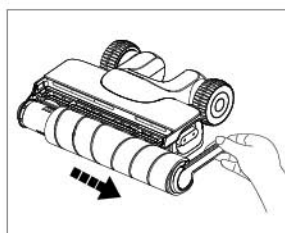

1

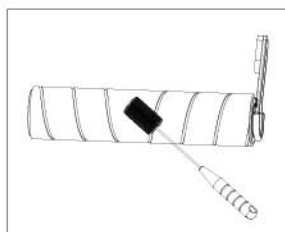

2

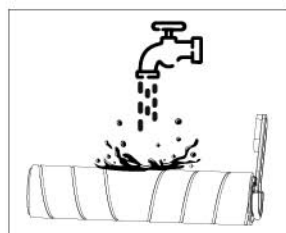
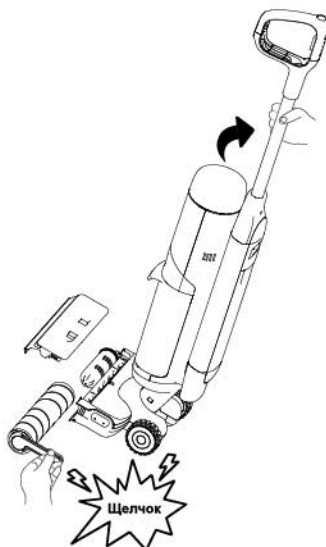

3

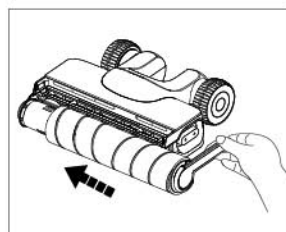

4

Очистка выходного отверстия для воды

Откройте крышку моющего валика. С помощью небольшого чистящего инструмента из комплекта очистите грязь, приставшую к горизонтальному ряду отверстий для подачи воды. Затем протрите поверхность тряпкой, чтобы избежать появления запаха и размножения бактерий.



Очистка всасывающей насадки

Откройте крышку моющего валика. С помощью небольшого чистящего инструмента из комплекта очистите загрязнения на всасывающей насадке. Затем протрите поверхность тряпкой, чтобы избежать появления запаха и размножения бактерий.

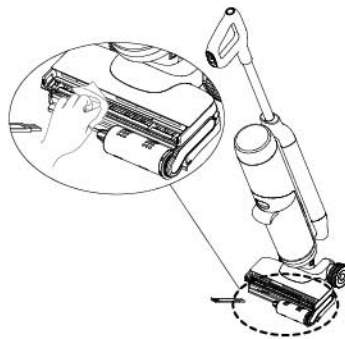

⚠ Примечания:

- не используйте для мытья воду, т. к. она может попасть внутрь двигателя моющего валика и привести к его повреждению;
- после выливания грязной воды ополосните ведро.

Очистка зарядной станции

После завершения самоочистки устройства протрите тряпкой загрязнения на зарядной станции.

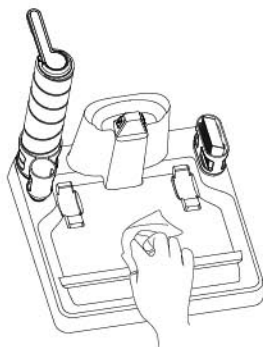

Режим «Смарт»

После начала уборки в данном режиме:

- пылесос будет распознавать, есть ли вода в резервуаре для чистой воды (в случае опустошения бака будет сигнализировать, но без прекращения процесса уборки);
- пылесос будет определять степень заполнения резервуара для грязной воды (в случае наполнения будет звучать оповещение);
- пылесос будет определять нормальную работу всех систем (с целью исключения ошибки выключения);
- пылесос будет определять необходимость активации всасывания воды и, в зависимости от степени загрязнения, регулировать необходимую мощность всасывания воды (с целью обеспечения разумного распределения времени и оптимизации настроек).

Рекомендации по использованию моющего средства

1. Заполните резервуар для чистой воды.
2. Разведите моющее средство в соотношении 1:50, добавив примерно 20 мл в полностью заполненный резервуар для воды.
3. Перед использованием взбалтывайте флакон с моющим средством.

Дополнительные рекомендации

При использовании жидкого моющего средства рекомендуется отдавать предпочтение продуктам, в составе которых содержатся:

- анионные ПАВ (поверхностно-активные вещества);
- катионные ПАВ;
- неионогенные вещества;
- вода;
- деионизация;
- пеногаситель.

ПОИСК И УСТРАНЕНИЕ НЕИСПРАВНОСТЕЙ

⚠ ВНИМАНИЕ! Перед устранением неисправностей необходимо отключить устройство от сети. Устранение неисправностей, не представленных в данном Руководстве, должно осуществляться только специалистом авторизованного сервисного центра.

Возможные неисправности и способы их устранения

Данная таблица поможет Вам самостоятельно устранить некоторые неисправности без обращения в сервисный центр. Если устройство по-прежнему не работает должным образом в соответствии с этапами, указанными в таблице, обратитесь за помощью в сервисный центр.

РАСПРОСТРАНЁННЫЕ ПРОБЛЕМЫ	РЕШЕНИЯ
Устройство не работает или разряжен аккумулятор	Пожалуйста, полностью зарядите устройство перед повторным использованием
Резервуар достиг обозначенной вместимости	Перед повторным использованием опорожните резервуар и вылейте грязную воду
Неправильно установлен моющий валик, крышка моющего валика или бак для грязной воды	Переустановите их
Всасывающая насадка или трубопровод заблокированы	Очистите всасывающую насадку или трубопровод
В случае загрязнения фильтра уведомлений нет, но снижается эффективность уборки	Пожалуйста, своевременно очищайте фильтр (промойте водой либо смените на новый)
Если НЕРА-фильтр, фильтр бака для грязной воды не установлен, устройство автоматически прекратит работу	Поставьте фильтр на место после того, как прозвучит звуковой сигнал
НЕРА-фильтр загрязнён или неправильно установлен	Очистите или переустановите фильтр перед дальнейшим использованием
Всасывающая насадка заблокирована	Очистите препятствия внутри всасывающей насадки
Неправильно установлен резервуар для чистой воды	Переустановите резервуар для чистой воды
НЕРА-фильтр не был высушен после очистки или использования	Перед повторным использованием очистите и высушите его

РАСПРОСТРАНЁННЫЕ ПРОБЛЕМЫ	РЕШЕНИЯ
Неправильно подключён штекер зарядной базы	Подключите его
Устройство не до конца вставлено в зарядную базу	Проверьте правильность установки устройства
Плохой контакт между зарядной головкой и зарядным основанием	Проверьте правильность подключения зарядной головки к базе
Двигатель работает с перебоями	Прочистите засор в трубе и перезапустите устройство
Бак для грязной воды переполнен или трубопровод засорён	Слейте грязную воду или прочистите засор в трубопроводе и перезапустите устройство
В резервуаре для чистой воды не хватает воды	Перед повторным использованием заполните резервуар водой
Моющий валик запутался в волосах или других предметах или не установлен	Очистите или установите моющий валик
Неисправность или загрязнение датчика	Проверьте датчик и используйте прилагаемую щётку для очистки трубопровода для грязной воды, чтобы обеспечить возможность эксплуатации
Моющий валик сильно износился	Очистки моющего валика недостаточно. Замените его
Неисправность аккумулятора или его ненормальная работа	Выполните более 3 полных циклов его заряда/разряда

Содержание приведённой ниже таблицы подготовлено в соответствии с правилами ограничений использования опасных веществ в электронных и электротехнических изделиях.

Опасные вещества, приведённые в таблице, основаны на SJ/T 11364-2014 2014 «Ограничение использования опасных веществ в электрических и электронных изделиях».

КАТЕГОРИЯ КОМПОНЕНТА	ТАБЛИЦА ОПАСНЫХ ВЕЩЕСТВ					
	Свинец (Pb) и его соединения	Ртуть (Hg) и её соединения	Кадмий (Cd) и его соединения	Шестивалентный хром (Cr(VI)) и его соединения	Полибромированные бифенилы (PBVs)	Полибромированные дифениловые эфиры (PBDEs)
Пластиковые детали	•	•	•	•	•	•
Пять металлических сплавов	х	•	•	•	•	•
Модуль электрических контактов (паяные соединения /биметаллические блоки/трубки)	х	•	•	•	•	•
Аккумулятор	•	•	•	•	•	•
Медный контакт (штифт)	х	•	•	•	•	•

• означает, что содержание данного опасного вещества во всех однородных материалах компонента ниже предела, указанного в «Предельных требованиях GB/T 26572» последней действующей версии.

х означает, что содержание данного опасного вещества превышает предел, указанный в «Предельных требованиях GB/T 26572» последней действующей версии, по крайней мере хотя бы в одном однородном материале компонента. И в отрасли не существует альтернативного решения, отвечающего экологическим требованиям Директивы EC RoHS.

ПЕРЕД ОБРАЩЕНИЕМ В СЕРВИСНЫЙ ЦЕНТР

Пожалуйста, в случае возникновения неисправностей ознакомьтесь с информацией, приведённой в разделе «ПОИСК И УСТРАНЕНИЕ НЕИСПРАВНОСТЕЙ». Возможно, содержащиеся в ней советы помогут решить возникшие проблемы. При обнаружении неисправностей в процессе эксплуатации необходимо обратиться в специализированный сервисный центр. В течение Гарантийного срока неисправности устраняются авторизованным сервисным центром. В случаях вмешательства других сервисных организаций действие Гарантии прекращается.

При необходимости проведения ремонтных работ отключите устройство от сети и наберите номер единой справочной службы: **8-800-700-12-25** (звонок по России бесплатный) либо свяжитесь с продавцом. Будьте готовы предоставить необходимую информацию по приобретённому Вами устройству, а именно характер неисправности, номер модели, серийный номер и дату покупки.

Ремонт и обслуживание

Ремонт должен выполняться квалифицированными специалистами с использованием оригинальных запчастей. Самостоятельный ремонт может привести к возникновению опасности и аннулированию Гарантии.

Пользователям не разрешается заменять батарею.

Ремонт или замена аккумулятора должны выполняться квалифицированными специалистами с использованием оригинальных деталей.

УТИЛИЗАЦИЯ



Данная маркировка означает, что устройство не может утилизироваться вместе с другими бытовыми отходами на территории ЕС. Чтобы предотвратить возможный вред для окружающей среды или человеческого здоровья от неконтролируемой утилизации отходов, подойдите к этому процессу ответственно. Поддержите экологически безопасное повторное использование материалов. Чтобы утилизировать устройство в рамках экологически безопасной переработки, пожалуйста, воспользуйтесь специализированными службами вывоза и утилизации.

Безопасный способ утилизации аккумулятора

Когда содержащиеся в оборудовании батареи являются экологически вредными, то перед утилизацией они должны быть извлечены из устройства.

При извлечении батарей оборудование должно быть обесточено.

Утилизация батарей должна быть безопасной: их нельзя бросать в огонь, воду или почву.

Если выброшенный аккумулятор протекает и контактирует с кожей или одеждой, промойте место контакта водой, чтобы избежать неприятных ощущений на коже, и незамедлительно обратитесь за медицинской помощью.

УСЛОВИЯ ГАРАНТИЙНЫХ ОБЯЗАТЕЛЬСТВ

Уважаемый покупатель!

Настоящий документ не ограничивает определённые законом права потребителей, но дополняет и уточняет оговорённые законом обязательства, предполагающие наличие соглашения сторон либо договора.

Внимательно ознакомьтесь с Гарантийным талоном и проследите, чтобы он был правильно заполнен и имел штамп Продавца. При отсутствии штампа Продавца и даты продажи (либо кассового чека с датой продажи) Гарантийный срок изделия исчисляется с даты производства изделия.

Запрещается вносить в Гарантийный талон какие-либо изменения, а также стирать или переписывать какие-либо указанные в нём данные.

Тщательно проверьте внешний вид изделия и его комплектность. Все претензии по внешнему виду и комплектности изделия предъявляйте Продавцу при покупке изделия.

Срок службы изделий HIBERG составляет 5 лет со дня продажи через розничную торговую сеть. В течение этого времени изготовитель обеспечивает потребителю возможность использования товара по назначению, а также выпуск и поставку запасных частей в торговые и ремонтные предприятия.

Гарантийный срок – 2 (два) года со дня продажи через розничную торговую сеть, но не более 3 (трёх) лет от даты производства. Месяц и год изготовления зашифрованы в серийном номере и указаны на технической этикетке.

Гарантийный ремонт не осуществляется в случаях:

- если изделие использовалось в целях, не соответствующих прямому назначению;
- если неисправность явилась следствием небрежной эксплуатации, неправильной транспортировки или условий хранения, вследствие чего изделие имеет механические повреждения;
- если выход из строя произошёл в результате естественного износа комплектующих;
- если имеются повреждения, причиной которых стало попадание внутрь изделия посторонних предметов, жидкости и т. д.;
- если обнаружены доказательства самостоятельного вскрытия изделия или его ремонт вне Гарантийного сервисного центра;
- при неисправностях, возникших из-за перегрузки, повлекшей за собой деформацию или выход из строя внутренних механизмов, а также вследствие скачков или несоответствия напряжения электросети;
- если произошёл естественный износ внешнего покрытия, пластиковых и металлических деталей и других материалов, не участвующих в непосредственной механической работе изделия.

Стоимость ремонта оплачивается покупателем, если:

- Гарантийный период закончился;
- Гарантия не распространяется на данный вид неисправности;
- для определения вида поломки требуется экспертиза, в результате которой доказано, что Гарантия не распространяется на данный вид неисправности.

Сервисные центры HIBERG

Компания-производитель оставляет за собой право без предварительного уведомления вносить изменения в список авторизованных сервисных центров, включая изменения адресов и существующих телефонов.

Если у Вас возникли вопросы по Гарантийному сервисному обслуживанию либо Вы хотите приобрести запчасти или комплектующие к продукции HIBERG, обратитесь в любой авторизованный сервисный центр или позвоните по единому номеру телефона сервисной службы:

8-800-700-12-25

(звонок по России бесплатный)

При обращении в сервисный центр, пожалуйста, сообщите:

1. Характер неисправности (как можно точнее).
2. Номер модели.
3. Серийный номер.
4. Имя Покупателя, адрес, номер телефона.
5. Дату покупки.
6. Удобную дату для визита специалиста.

Месяц и год изготовления зашифрованы в серийном номере и указаны на технической этикетке.

Пример расшифровки серийного номера:

DBISPACE0324P01S0001, где

DB – код изготовителя

ISPACE – наименование изделия

0324 – месяц и год изготовления

P01 – номер партии

S0001 – индивидуальный номер изделия

Manufacturer: SUZHOU DIBEA ELECTRICAL TECHNOLOGY CO., LTD

Address: No.19 Fuli Road, Guangfu Town, Wuzhong District, Suzhou, Jiangsu Province, China

Изготовитель: СУЧЖОУ ДИБЕА ЭЛЕКТРИКАЛ ТЕХНОЛОДЖИ КО., ЛТД

Адрес: No.19 Фули Роуд, Гуанфу Таун, Учжун дистрикт, Сучжоу, Цзянсу провинс, Китай

Импортер/Importer: ООО «Диорит-Технис»/LLC «Diorit-Tekhnis»

Адрес: 347800, Россия, Ростовская обл., г. Каменск-Шахтинский, ул. Ворошилова 152.

Address: 347800, Russia, Rostov region, Kamensk-Shakhtinsky, 152 Voroshilova Str.

Тел./факс: +7(863-65) 4-05-05, email: info@hiberg.ru

Изготовлено в Китае

Единый номер телефона сервисной службы:

8-800-700-12-25

(звонок по России бесплатный)



www.hiberg.ru



По коммерческим вопросам, а также вопросам сотрудничества обращайтесь по телефону: +7 (863) 203-71-01.

ГАРАНТИЙНЫЙ ТАЛОН

Талон действителен при наличии всех штампов и отметок

Модель № _____

Дата приобретения: _____

Серийный номер: _____

ФИО и телефон покупателя: _____

Наименование и юридический адрес организации продавца: _____

Подпись продавца: _____

Печать продающей организации: _____

Данные отрывные купоны заполняются представителем сервисного центра, производящего ремонт изделия. После ремонта данный Гарантийный талон (за исключением заполненного отрывного купона) должен быть возвращён Владельцу.

Купон № 1

Модель № _____

Серийный номер: _____

Дата поступления в ремонт: _____

Дата выдачи прибора: _____

Вид ремонта: _____

М.П.

Купон № 2

Модель № _____

Серийный номер: _____

Дата поступления в ремонт: _____

Дата выдачи прибора: _____

Вид ремонта: _____

М.П.

Купон № 3

Модель № _____

Серийный номер: _____

Дата поступления в ремонт: _____

Дата выдачи прибора: _____

Вид ремонта: _____

М.П.



HIBERG

THE PRIME CHOICE



● Холодильники



● Вытяжки



● Стиральные машины



● Морозильные камеры



● Варочные поверхности



● Посудомоечные машины



● Настольные духовки



● Духовые шкафы



● Телевизоры



● Мясорубки



info@hiberg.ru



● Аэрогрили

Присоединяйтесь к нам в социальных сетях:



В них Вы сможете подробно ознакомиться с ассортиментом бренда HIBERG, найти интересующую информацию о технике, посмотреть видеообзоры понравившихся товаров, принять участие в конкурсах и розыгрышах, а также быть в курсе последних акций и новинок!

www.hiberg.ru

8-800-700-12-25