

# HIBERG

THE PRIME CHOICE

КУЛЕРЫ ДЛЯ ВОДЫ



## **СОДЕРЖАНИЕ**

<b>КРАТКОЕ ВВЕДЕНИЕ</b>	<b>4</b>
<b>ТЕХНИЧЕСКИЕ ХАРАКТЕРИСТИКИ</b>	<b>5</b>
<b>ТЕХНИКА БЕЗОПАСНОСТИ</b>	<b>6</b>
<b>ОПИСАНИЕ И ФУНКЦИИ</b>	<b>8</b>
<b>ПОДГОТОВКА К РАБОТЕ</b>	<b>9</b>
<b>ИСПОЛЬЗОВАНИЕ УСТРОЙСТВА</b>	<b>10</b>
<b>ЗАПУСК УСТРОЙСТВА</b>	<b>11</b>
<b>ПОИСК И УСТРАНЕНИЕ НЕИСПРАВНОСТЕЙ</b>	<b>14</b>
<b>ЧИСТКА И ПРАВИЛА УХОДА</b>	<b>15</b>
<b>ПЕРЕД ОБРАЩЕНИЕМ В СЕРВИСНЫЙ ЦЕНТР</b>	<b>16</b>
<b>УТИЛИЗАЦИЯ</b>	<b>16</b>
<b>УСЛОВИЯ ГАРАНТИЙНЫХ ОБЯЗАТЕЛЬСТВ</b>	<b>17</b>
<b>ГАРАНТИЙНЫЙ ТАЛОН</b>	<b>20</b>

## КРАТКОЕ ВВЕДЕНИЕ

Уважаемый покупатель!

Благодарим Вас за приобретение устройства **HIBERG**. При правильном использовании оно прослужит Вам долгие годы. Продукция **HIBERG** соответствует требованиям самых высоких мировых стандартов качества, а также сочетает утончённый дизайн, функциональность и доступные цены.

Техника **HIBERG** — это изделия, которые возьмут на себя часть Ваших домашних забот и будут полезными в быту.

Пожалуйста, внимательно изучите настоящую инструкцию. Она содержит важные указания по безопасности, эксплуатации устройства и уходу за ним. Позаботьтесь о сохранности настоящего Руководства по эксплуатации и, если устройство перейдёт к другому хозяину, передайте его вместе с устройством.

Пожалуйста, убедитесь, что все люди, использующие данное устройство, ознакомлены с Руководством и мерами безопасности.

Производитель, равно как импортёр, не несёт ответственности перед конечным пользователем, если он по каким-либо причинам не ознакомился с Руководством должным образом. Если по каким-либо причинам инструкция была утеряна или испорчена, что препятствует ознакомлению с Руководством, Вы всегда можете обратиться в справочную службу либо самостоятельно ознакомиться/скачать инструкцию на официальном сайте **www.hiberg.ru**.

Если Вы заметили, что устройство работает неправильно, ещё раз внимательно изучите Руководство. Если информации в Руководстве недостаточно, свяжитесь со справочной службой по вопросам Гарантийного и сервисного обслуживания по федеральному номеру **8-800-700-12-25** (звонок по России бесплатный) для получения помощи или вызова уполномоченного специалиста.

## ДОБРО ПОЖАЛОВАТЬ В МИР HIBERG!

На нашем веб-сайте **www.hiberg.ru** Вы сможете:

- найти рекомендации по использованию изделий и информацию о техническом обслуживании;
- найти Руководства по эксплуатации;
- получить информацию о новинках и особенностях техники **HIBERG**.

## Поддержка потребителей и сервисное обслуживание

Мы настоятельно рекомендуем использовать оригинальные запчасти. При обращении в сервисный центр следует иметь под рукой следующую информацию: модель, продуктовый и серийный номера. Данная информация находится в таблице с техническими данными.

# ТЕХНИЧЕСКИЕ ХАРАКТЕРИСТИКИ

МОДЕЛЬ	UF 95 B	UF 95 W	UF 95 Gold	UF 95 Grey	UFK 95 B
Тип	Напольный с нижней загрузкой бутылки				
Основные функции	Нагрев и охлаждение				
Особенности	Столешница с двумя чайниками: электрическим (из нержавеющей стали) и заварочным (стеклянным)				
Загрузка	Нижняя				
Охлаждение	Электронное			Компрессорное	
Тип фреона/г	–			R600a/13	
Поддержание температуры в чайнике	Да				
Блокировка от детей					
Система защиты от перегрева					
Температура нагрева					
Регулировка объема воды	В диапазоне от 19 сек. (450 мл) до 50 сек. (1200 мл)				
Мощность охлаждения, Вт	70			90	
Температура холодной воды, °С	7-15			≤ 10	
Производительность охлаждения, л/час	0,7			2	
Температура горячей воды, °С	100 (настраиваемая от 40 до 100 °С)				
Мощность нагрева, Вт	1350				
Производительность нагрева, л/час	8			10	
Диапазон номинальных напряжений, В / Номинальная частота, Гц	220-240 / 50-60				
Температура окружающей среды, °С	10-32				
Защита от поражения эл. током	I				
Мощность насоса, Вт	6,5				
Дисплей	Сенсорные кнопки управления				
Цвет	Чёрный	Белый	Золотистый	Серый	Чёрный
Цвет / материал століка	Чёрное стекло	Чёрное стекло	Чёрное стекло	Чёрное стекло	Чёрное стекло
Цвет / материал дверей шкафчиков	Чёрное стекло	Белое стекло	Золотое стекло	Серое стекло	Чёрное стекло
Объём бака холодной воды, л	0,75				
Объём шкафчика для хранения, л	7,5				
Объём шкафчика для бутылки, л	70				
Объём, л / материал электрического чайника	1,2 / Нержавеющая сталь				
Объём, л / материал заварочного чайника	0,8 / Стекло				
Комплектация	Кран, электрический чайник, заварочный чайник, инструкция с Гарантийным талоном				
Размеры устройства, мм (Ш×Г×В)	390×350×1150				
Размеры в упаковке, мм (Ш×Г×В)	425×380×870				
Вес нетто/брутто, кг	14,65 / 15,65			17,88 / 19,20	

## ТЕХНИКА БЕЗОПАСНОСТИ

### ⚠ ВНИМАНИЕ!

- Не включайте устройство без воды.
- Не подключайте устройство к сети до установки бутылки с водой.
- Упаковочные материалы (например, полиэтиленовая плёнка, пенопласт) могут представлять опасность для детей и домашних животных: они могут стать причиной удушья! Храните упаковочные материалы в недоступном для детей и домашних животных месте.
- Не устанавливайте устройство вблизи нагревательных и отопительных приборов.
- Защищайте устройство от прямого воздействия солнечных лучей.
- Никогда не размещайте устройство в сыром помещении.

Устройство предназначено для использования только в помещениях при комнатной температуре 10-32 °С в сухом месте вдали от воздействия прямых солнечных лучей и источников тепла. Не используйте устройство вне помещения.

Устанавливайте и используйте устройство только на твёрдой, плоской и ровной поверхности.

Не устанавливайте устройство в тесном замкнутом пространстве или в шкафу. Для обеспечения свободной циркуляции воздуха между стеной и устройством оставьте расстояние как минимум в 20 см между задней панелью и стеной, а также не менее 20 см по бокам.

Не эксплуатируйте устройство в местах, где присутствуют взрывоопасные пары.

Используйте только розетки с надёжным заземлением.

Не подключайте устройство к источнику питания посредством удлинителя.

При выключении из сети тяните только за вилку шнура питания. Запрещается тянуть за шнур.

Не используйте устройство, если шнур питания имеет повреждения.

Во избежание поражения электрическим током не погружайте кабель, вилку шнура питания или какие-либо иные компоненты устройства в воду или другие жидкости.

Используйте только чистую бутилированную воду (19 л). Никогда не заполняйте устройство водой сомнительного качества, водой из-под крана, а также водой, содержащей углекислоту. Не используйте устройство для розлива и подогрева других жидкостей (молоко, кофе, чай). Не используйте устройство для приготовления пищи.

Перед чисткой устройства проверьте, выключено ли оно из розетки.

После хранения устройства в холодном помещении или перевозки в зимних условиях нужно дать ему прогреться при комнатной температуре в течение 1-2 ч. в распакованном виде перед подключением к электросети.

Не допускается использование устройства лицами (включая детей) с пониженным уровнем физического, психического или умственного развития или же лицами, не обладающими достаточным опытом и знаниями, за исключением случаев, когда устройство используется под присмотром лица, ответственного за их безопасность. Не допускайте использование устройства детьми в качестве игрушки.

Не храните внутри устройства взрывоопасные вещества, например аэрозольные ёмкости с горючими летучими соединениями.

Не переворачивайте устройство вверх дном и не наклоняйте его более чем на 45°.

Во избежание возникновения опасной ситуации ремонт устройства (например, замена шнура питания) должен выполняться квалифицированными специалистами сервисной службы. Телефон единой справочной службы: **8-800-700-12-25 (звонок по России бесплатный)**.

## ОПИСАНИЕ И ФУНКЦИИ

1. Заварочный чайник.
2. Электрический чайник.
3. Дисплей.
4. Верхняя крышка.
5. Трубка.
6. Бак холодной воды.
7. Дверца.
8. Крышка бутyli.
9. Бутыль (не поставляется в комплекте).

*Производитель и импортёр оставляют за собой право изменять конструкцию, технические характеристики, функции, внешний вид и комплектацию товаров без предварительного уведомления. Вся предоставленная в инструкции информация, касающаяся комплектации, технических характеристик, функций и цветовых решений, носит информационный характер и ни при каких условиях не является публичной офертой.*

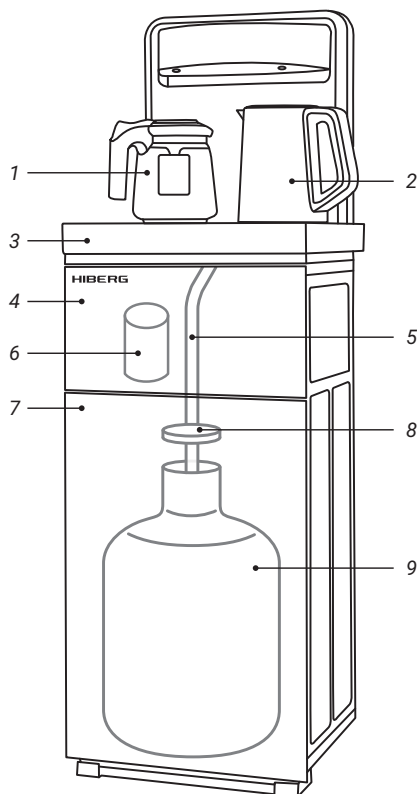



## ПОДГОТОВКА К РАБОТЕ

1. Освободите устройство от упаковки.
2. Установите устройство на ровной и прочной поверхности. Расстояние между стеной и устройством должно быть не менее 10-20 см.
3. Откройте дверь шкафчика.
4. Поставьте чистую бутылку с водой перед шкафчиком.
5. Снимите с горловины бутылки гигиеническую плёнку, поместите трубку сифона в бутылку так, чтобы она касалась дна.
6. Уберите бутылку внутрь шкафчика и закройте дверцу.
7. Откройте нижнюю дверцу машины и выньте часть спинки смесителя.
8. Оторвите упаковочный пакет и выньте крепёжные винты спинки смесителя.
9. Подключите светодиодный провод на спинке смесителя к клеммам жгута проводов на устройстве.
10. Подключите вход воды на спинке смесителя к выходу устройства, а затем закрепите спинку смесителя с помощью четырёх винтов с задней стороны устройства. Установка завершена.

# ИСПОЛЬЗОВАНИЕ УСТРОЙСТВА

## Панель управления и дисплей

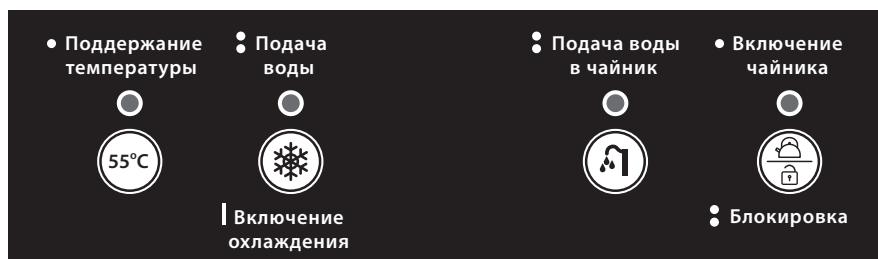

**⚠ ВНИМАНИЕ!** Во время эксплуатации устройства строго придерживайтесь данной инструкции.

Чайник из комплекта поставки может использоваться только вместе с данным устройством.

Пожалуйста, во избежание получения ожогов не прикасайтесь к металлическим частям чайника во время процесса нагрева воды!

Обязательно проверяйте уровень воды в чайнике перед включением функции нагрева воды.

Не наливайте в чайник слишком много воды: это может привести к её переливу в процессе нагрева.

Будьте внимательны при подаче воды в электрический чайник, избегайте перелива воды на поверхность устройства! Если перелива избежать не удалось, удалите излишки воды с панели управления мягкой тканью, предварительно переведя выключатели холодной и горячей воды на задней панели в положение OFF. Не пытайтесь удалить излишки воды при включённой панели управления: есть вероятность случайного нажатия кнопки подачи воды и повторного перелива (устройство оснащено современной сенсорной панелью, отличающейся высокой чувствительностью к прикосновениям).

При первом включении устройства рекомендуется слить по 2-3 л холодной воды и воды комнатной температуры с помощью соответствующих кнопок налива.

Если устройство не используется или не будет использоваться более 24 ч., отключите его от сети.

## ЗАПУСК УСТРОЙСТВА

Подключите устройство к сети. Переведите выключатель на задней стенке устройства под столешницей в положение ON для начала работы. Устройство готово к работе.

Индикаторы над кнопками загораются в момент использования соответствующих функций и гаснут после выполнения команды.





На панели управления индикатор загорается красным в том случае, если Вы разблокируете панель управления двойным нажатием .

### Активация функции охлаждения

1. При первом включении устройства необходимо заполнить бак холодной воды для её дальнейшего охлаждения. Для этого необходимо дважды нажать кнопку «Подача воды/Включение охлаждения». Таким образом, вода будет сначала поступать в охлаждающий резервуар, объемом 0,7 л до полного заполнения, а затем начнёт вытекать из левого крана в стеклянный чайник, и это будет означать, что резервуар для охлаждения наполнен. После первого наполнения в резервуаре всегда будет оставаться немного воды.
2. Долгое нажатие (3 сек.) — включение охлаждения. Длительность охлаждения полного резервуара объемом 0,7 л занимает около 35-40 мин., в летнее время может достигать до 50 мин. 
3. Горящий красный индикатор означает, что происходит процесс охлаждения воды. Как только температура воды опустится до минимального значения (10 °С), индикатор перестанет светиться.
4. Для набора холодной воды дважды нажмите кнопку «Подача воды» . Однократное нажатие останавливает подачу холодной воды.
5. Если заблаговременно не было включено охлаждение из крана «Подача воды», из левого крана будет литься вода комнатной температуры.

### Активация функции нагрева

1. **Убедитесь, что чайник установлен правильно. Если чайник не установлен на предназначенном для него месте на столешнице, вода комнатной температуры не будет течь из правого крана.**
2. Откройте крышку правого чайника.
3. Двойное нажатие на кнопку «Подача воды в чайник»  включает подачу воды комнатной температуры из правого крана. Однократное нажатие прекращает подачу.

4. Вода будет течь в течение 25 сек. (600 мл) (установленное по умолчанию время набора, достаточное для полного наполнения пустого чайника), на дисплее при этом будет отображаться обратный отсчёт времени. Если в чайнике уже была вода, можно регулировать набор воды вручную, прекратив налив однократным нажатием на кнопку «Подача воды в чайник» . Для остановки набора воды ещё раз нажмите на кнопку «Подача воды в чайник» .
5. Когда чайник будет наполнен водой, на дисплее будет отображаться комнатная температура воды 22 °С, можно начинать её нагрев. Для этого однократно нажмите на панели управления кнопку «Включение чайника» . Загорится красный индикатор, и вода начнёт греться. Во время процесса нагрева воды на дисплее будет отображаться текущая температура горячей воды, будет гореть красным индикатор над кнопкой нагрева . Как только температура горячей воды достигнет 100 °С, нагрев отключится и трижды прозвучит звуковой сигнал.
6. Индикатор кнопки нагрева погаснет.
7. Далее на дисплее будет отображаться текущая температура воды в чайнике.
8. Если Вам необходимо поддержание температуры, налейте воду в стеклянный чайник.
9. Однократное нажатие кнопки «Нагрев»  обеспечит поддержание температуры 55 °С в стеклянном чайнике.

**⚠ ВНИМАНИЕ!** Чайник оснащён системой защиты от перегрева. Если вода в чайнике отсутствует или её недостаточно, при включении нагрева он автоматически отключится. Если это произошло, необходимо подождать не менее 10 мин., чтобы чайник остыл, после чего можно заливать воду.

**⚠ ВНИМАНИЕ!** При первом включении рекомендуется залить в чайник воду, добавить 50 г лимонной кислоты и включить нагрев. После окончания процесса нагрева дайте воде остыть, слейте раствор и промойте чайник чистой водой.

## Настройка температуры нагрева



Вы можете самостоятельно настроить температуру нагрева воды в диапазоне от 40 до 100 °С.

1. Долгое нажатие (3 сек.) на кнопку «Блокировка»  позволит Вам перейти в режим ожидания. При этом красным цветом загорятся индикаторы кнопок «Включение чайника/Блокировка».

2. На дисплее начнёт мигать текущая установленная температура горячей воды (по умолчанию 100 °С).
3. Нажмите кнопку «Включение чайника/Блокировка»  и удерживайте её до тех пор, пока на дисплее не отобразится желаемая Вами температура нагрева.
4. После прекращения настройки панель вернётся в режим ожидания через несколько секунд, а на дисплее снова будет отображаться текущая температура воды в чайнике.
5. В дальнейшем нагрев воды будет происходить до выбранной Вами температуры.

### **Настройка времени набора воды комнатной температуры в чайник**

Вы можете самостоятельно настроить время набора воды в чайник в диапазоне от 19 сек. (450 мл) до 50 сек. (1200 мл).

1. Переведите панель управления в режим ожидания двойным нажатием на кнопку «Блокировка» .
2. В режиме ожидания (без разблокировки панели управления) долгое нажатие на кнопку «Подача воды в чайник» (3 сек.) позволит перейти в режим регулировки времени налива .
3. При этом на экране отобразится установленное по умолчанию время – 25 сек. (600 мл). Красным цветом загорится индикатор кнопки «Подача воды в чайник» .
4. После 3-секундного нажатия коротко нажимайте на кнопку «Подача воды в чайник» до тех пор, пока на дисплее не отобразится нужное Вам время.
5. После прекращения настройки панель вернётся в режим ожидания через несколько секунд, а на дисплее снова будет отображаться текущая температура воды в чайнике.
6. В дальнейшем набор воды в чайник будет происходить в течение выбранного Вами времени.

## ПОИСК И УСТРАНЕНИЕ НЕИСПРАВНОСТЕЙ

**⚠ ВНИМАНИЕ!** Перед устранением неисправностей необходимо отключить устройство от сети. Устранение неисправностей, не представленных в данном Руководстве, должно осуществляться только специалистом авторизованного сервисного центра.

### Возможные неисправности и способы их устранения

Данная таблица поможет Вам самостоятельно устранить некоторые неисправности без обращения в сервисный центр.

НЕИСПРАВНОСТЬ	ВОЗМОЖНАЯ ПРИЧИНА	СПОСОБ УСТРАНЕНИЯ
Устройство не включается	Неисправна розетка, в которую включено устройство	Проверьте исправность розетки. Если розетка неисправна, подключите устройство к другой исправной бытовой розетке
Из крана не льётся вода при нажатии кнопки «Подача воды» <sup>⊗</sup> или «Подача воды в чайник» <sup>Ⓐ</sup>	<ul style="list-style-type: none"><li>• Закончилась вода в бутылки</li><li>• Конец трубки не касается воды в бутылки</li></ul>	<ul style="list-style-type: none"><li>• Заменить бутылку на новую</li><li>• Поправьте трубку так, чтобы она касалась дна бутылки</li></ul>
Из левого крана не льётся холодная вода при двукратном нажатии кнопки «Подача воды/Включение охлаждения» <sup>⊗</sup>	Заблаговременно не была включена функция охлаждения воды посредством долгого нажатия на кнопку «Подача воды/Включение охлаждения» <sup>⊗</sup>	Включить функцию охлаждения воды посредством долгого нажатия на кнопку «Подача воды/Включение охлаждения» <sup>⊗</sup> и подождать 35-40 мин. (в летнее время – около 50 мин.)
Устройство работает с повышенным уровнем шума	<ul style="list-style-type: none"><li>• Устройство установлено на неровной поверхности или соприкасается с другими предметами</li><li>• Чайник долгое время не очищался от накипи</li></ul>	<ul style="list-style-type: none"><li>• Установите устройство на ровную твёрдую поверхность</li><li>• Очистите чайник от накипи</li></ul>
Вода подаётся слабой струёй	<ul style="list-style-type: none"><li>• Трубка сифона засорена или заблокирована посторонними предметами</li><li>• Вода в бутылки заканчивается</li></ul>	<ul style="list-style-type: none"><li>• Прочистите трубку сифона</li><li>• Замените бутылку</li></ul>

## ЧИСТКА И ПРАВИЛА УХОДА

**⚠ ВНИМАНИЕ!** Опасность поражения током! Перед чисткой и санобработкой устройства необходимо отключить его от электросети.

- **Никогда не погружайте устройство в воду.**
- **Не пользуйтесь паровыми очистителями для проведения чистки и санобработки устройства.**
- **Никогда не используйте для чистки и санобработки устройства абразивные чистящие вещества, а также чистящие вещества, содержащие активные растворители (такие, как бензин, керосин, ацетон).**

Протрите корпус устройства мягкой влажной тканью.

Откройте дверцу устройства, вытащите бутыль. С помощью мягкой влажной губки с небольшим количеством моющего раствора протрите внутри шкафчик для бутылки. Тщательно смойте с поверхностей нанесённый моющий раствор и насухо вытрите их мягкой тканью!

Трубка сифона должна быть стерильна, т. к. она находится в воде, которую Вы пьёте из устройства. Следите, чтобы трубка не засорялась.

Не реже одного раза в год очищайте от пыли заднюю стенку устройства. Во избежание короткого замыкания не допускайте попадания капель воды на заднюю стенку.

Рекомендуется периодически чистить чайник. Для этого необходимо залить в него воду и добавить 50-100 г (в зависимости от степени загрязнения) лимонной кислоты и включить нагрев. После окончания процесса нагрева дайте воде остыть, слейте раствор и промойте чайник чистой водой. Никогда не мойте чайник в посудомоечной машине!

### Защита от замерзания

Во избежание повреждений устройства, вызванных замерзанием, при его транспортировке в холодное время года или хранения в неотапливаемом помещении необходимо полностью слить воду из устройства:

1. Отключите устройство от сети.
2. Извлеките вилку шнура питания из розетки.
3. Откройте дверцу устройства и вытащите бутыль.
4. Возьмите ёмкость для воды и полностью слейте воду из бака холодной воды через сливное отверстие на задней стенке.

**⚠ ВНИМАНИЕ!** Не упаковывайте устройство для хранения, если какие-либо его части не высохли. Это может привести к образованию плесени.

## ПЕРЕД ОБРАЩЕНИЕМ В СЕРВИСНЫЙ ЦЕНТР

Пожалуйста, в случае возникновения неисправностей ознакомьтесь с информацией, приведённой в разделе «ПОИСК И УСТРАНЕНИЕ НЕИСПРАВНОСТЕЙ». Возможно, содержащиеся в ней советы помогут решить возникшие проблемы. При обнаружении неисправностей в процессе эксплуатации необходимо обратиться в специализированный сервисный центр. В течение Гарантийного срока неисправности устраняются авторизованным сервисным центром. В случаях вмешательства других сервисных организаций действие Гарантии прекращается.

При необходимости проведения ремонтных работ отключите устройство от сети, переложите содержимое в другое место и наберите номер единой справочной службы: **8-800-700-12-25** (звонок по России бесплатный) либо свяжитесь с продавцом. Будьте готовы предоставить необходимую информацию по приобретённому Вами устройству, а именно – характер неисправности, номер модели, серийный номер и дату покупки.

## УТИЛИЗАЦИЯ



Данная маркировка означает, что устройство не может утилизироваться вместе с другими бытовыми отходами на территории ЕС. Чтобы предотвратить возможный вред для окружающей среды или человеческого здоровья от неконтролируемой утилизации отходов, подойдите к этому процессу ответственно.

Поддержите экологически безопасное повторное использование материалов. Чтобы утилизировать устройство в рамках экологически безопасной переработки, пожалуйста, воспользуйтесь специализированными службами вывоза и утилизации.



## УСЛОВИЯ ГАРАНТИЙНЫХ ОБЯЗАТЕЛЬСТВ

### **Уважаемый покупатель!**

Настоящий документ не ограничивает определённые законом права потребителей, но дополняет и уточняет оговорённые законом обязательства, предполагающие наличие соглашения сторон либо договора.

Внимательно ознакомьтесь с Гарантийным талоном и проследите, чтобы он был правильно заполнен и имел штамп Продавца. При отсутствии штампа Продавца и даты продажи (либо кассового чека с датой продажи) Гарантийный срок изделия исчисляется с даты производства изделия.

Запрещается вносить в Гарантийный талон какие-либо изменения, а также стирать или переписывать какие-либо указанные в нём данные.

Тщательно проверьте внешний вид изделия и его комплектность. Все претензии по внешнему виду и комплектности изделия предъявляйте Продавцу при покупке изделия.

Срок службы изделий HIBERG составляет 5 лет со дня продажи через розничную торговую сеть. В течение этого времени изготовитель обеспечивает потребителю возможность использования товара по назначению, а также выпуск и поставку запасных частей в торговые и ремонтные предприятия.

Гарантийный срок – 2 (два) года со дня продажи через розничную торговую сеть, но не более 3 (трёх) лет от даты производства. Месяц и год изготовления зашифрованы в серийном номере и указаны на технической этикетке.

### **Гарантийный ремонт не осуществляется в случаях:**

- если изделие использовалось в целях, не соответствующих прямому назначению;
- если неисправность явилась следствием небрежной эксплуатации, неправильной транспортировки или условий хранения, вследствие чего изделие имеет механические повреждения;
- если выход из строя произошёл в результате естественного износа комплектующих;
- если имеются повреждения, причиной которых стало попадание внутрь изделия посторонних предметов, жидкости и т. д.;
- если обнаружены доказательства самостоятельного вскрытия изделия или его ремонт вне Гарантийного сервисного центра;
- при неисправностях, возникших из-за перегрузки, повлекшей за собой деформацию или выход из строя внутренних механизмов, а также вследствие скачков или несоответствия напряжения электросети;

- если произошёл естественный износ внешнего покрытия, пластиковых и металлических деталей и других материалов, не участвующих в непосредственной механической работе изделия.

**Стоимость ремонта оплачивается покупателем, если:**

- Гарантийный период закончился;
- Гарантия не распространяется на данный вид неисправности;
- для определения вида поломки требуется экспертиза, в результате которой доказано, что Гарантия не распространяется на данный вид неисправности.

## **Сервисные центры HIBERG**

Компания-производитель оставляет за собой право без предварительного уведомления вносить изменения в список авторизованных сервисных центров, включая изменения адресов и существующих телефонов.

Если у Вас возникли вопросы по Гарантийному сервисному обслуживанию либо Вы хотите приобрести запчасти или комплектующие к продукции HIBERG, обратитесь в любой авторизованный сервисный центр или же позвоните по единому номеру телефона сервисной службы:

**8-800-700-12-25**

(звонок по России бесплатный)

**При обращении в сервисный центр, пожалуйста, сообщите:**

1. Характер неисправности (как можно точнее).
2. Номер модели.
3. Серийный номер.
4. Имя Покупателя, адрес, номер телефона.
5. Дату покупки.
6. Удобную дату для визита специалиста.

Месяц и год изготовления зашифрованы в серийном номере и указаны на технической этикетке.

Пример расшифровки серийного номера:

**FRUFK95B0224P01S0001**, где

**FR** – код изготовителя

**UFK95B** – наименование изделия

**0224** – месяц и год изготовления

**P01** – номер партии

**S0001** – индивидуальный номер изделия

**Manufacturer:** NINGBO FETER ELECTRICAL APPLIANCE CO. LTD.

Address: Fuhai Industrial Area, Cixi City, Zhejiang Province, China

Изготовитель: NINGBO FETER ELECTRICAL APPLIANCE CO. LTD.

Адрес: Промышленная зона Фухай, город Циси, провинция Чжэцзян, Китай

**Импортер/Importer:** ООО «Диорит-Технис» / LLC «Diorit-Tekhnis»

Адрес: 347800, Россия, Ростовская обл., г. Каменск-Шахтинский,  
ул. Ворошилова, 152. Тел./факс: +7 (863-65) 4-05-05, email: info@hiberg.ru

Изготовлено в Китае

**Единый номер телефона сервисной службы:**

**8-800-700-12-25**

(звонок по России бесплатный)



[www.hiberg.ru](http://www.hiberg.ru)



**По коммерческим вопросам, а также вопросам сотрудничества  
обращайтесь по телефону: +7 (863) 203-71-01.**

# ГАРАНТИЙНЫЙ ТАЛОН

Талон действителен при наличии всех штампов и отметок

Модель № \_\_\_\_\_

Дата приобретения: \_\_\_\_\_

Серийный номер: \_\_\_\_\_

ФИО и телефон покупателя: \_\_\_\_\_

Наименование и юридический адрес организации продавца: \_\_\_\_\_

Подпись продавца: \_\_\_\_\_

Печать продающей организации: \_\_\_\_\_

Данные отрывные купоны заполняются представителем сервисного центра, производящего ремонт изделия. После ремонта данный Гарантийный талон (за исключением заполненного отрывного купона) должен быть возвращён Владельцу.

## Купон № 1

Модель № \_\_\_\_\_

Серийный номер: \_\_\_\_\_

Дата поступления в ремонт: \_\_\_\_\_

Дата выдачи прибора: \_\_\_\_\_

Вид ремонта: \_\_\_\_\_

М.П.

## Купон № 2

Модель № \_\_\_\_\_

Серийный номер: \_\_\_\_\_

Дата поступления в ремонт: \_\_\_\_\_

Дата выдачи прибора: \_\_\_\_\_

Вид ремонта: \_\_\_\_\_

М.П.

## Купон № 3

Модель № \_\_\_\_\_

Серийный номер: \_\_\_\_\_

Дата поступления в ремонт: \_\_\_\_\_

Дата выдачи прибора: \_\_\_\_\_

Вид ремонта: \_\_\_\_\_

М.П.







# HIBERG

THE PRIME CHOICE



● Холодильники



● Вытяжки



● Стиральные машины



● Морозильные камеры



● Варочные поверхности



● Посудомоечные машины



● Настольные духовки



● Духовые шкафы



● Телевизоры



● Мясорубки



[info@hiberg.ru](mailto:info@hiberg.ru)



● Аэрогрили

**Присоединяйтесь к нам в социальных сетях:**



**В них Вы сможете подробно ознакомиться с ассортиментом  
бренда HIBERG, найти интересующую информацию о технике,  
посмотреть видеообзоры понравившихся товаров, принять  
участие в конкурсах и розыгрышах, а также быть в курсе  
последних акций и новинок!**

[www.hiberg.ru](http://www.hiberg.ru)

**8-800-700-12-25**