

HIBERG

THE PRIME CHOICE

ХОЛОДИЛЬНИК

СОДЕРЖАНИЕ

КРАТКОЕ ВВЕДЕНИЕ	4
ТЕХНИЧЕСКИЕ ХАРАКТЕРИСТИКИ	5
ТЕХНИКА БЕЗОПАСНОСТИ	7
ОПИСАНИЕ И ФУНКЦИИ	10
РЕКОМЕНДАЦИИ ПО ВКЛЮЧЕНИЮ	11
ПАНЕЛЬ УПРАВЛЕНИЯ	12
ИСПОЛЬЗОВАНИЕ ХОЛОДИЛЬНОЙ КАМЕРЫ	14
ИСПОЛЬЗОВАНИЕ МОРОЗИЛЬНОЙ КАМЕРЫ	17
ОБСЛУЖИВАНИЕ И УХОД	18
ОТКЛЮЧЕНИЕ УСТРОЙСТВА	20
ИНСТРУКЦИЯ ПО УСТАНОВКЕ	22
ПЕРЕД ОБРАЩЕНИЕМ В СЕРВИСНЫЙ ЦЕНТР	25
ПРАВИЛА УТИЛИЗАЦИИ	25
ПОИСК И УСТРАНЕНИЕ НЕИСПРАВНОСТЕЙ	26
УСЛОВИЯ ГАРАНТИЙНЫХ ОБЯЗАТЕЛЬСТВ	30
ГАРАНТИЙНЫЙ ТАЛОН	33

КРАТКОЕ ВВЕДЕНИЕ

Уважаемый покупатель!

Благодарим Вас за приобретение устройства **HIBERG**. При правильном использовании оно прослужит Вам долгие годы. Продукция **HIBERG** соответствует требованиям самых высоких мировых стандартов качества, а также сочетает утонченный дизайн, функциональность и доступные цены.

Техника **HIBERG** — это изделия, которые возьмут на себя часть Ваших домашних забот и будут полезными в быту.

Пожалуйста, внимательно изучите настоящую инструкцию. Она содержит важные указания по безопасности, эксплуатации устройства и уходу за ним. Позаботьтесь о сохранности настоящего Руководства по эксплуатации и, если устройство перейдет к другому хозяину, передайте её вместе с устройством.

Пожалуйста, убедитесь, что все люди, использующие данное устройство, ознакомлены с Руководством и мерами безопасности.

Производитель, равно как импортер, не несет ответственности перед конечным пользователем, если он по каким-либо причинам не ознакомился с Руководством должным образом. Если по каким-либо причинам инструкция была утеряна или испорчена, что препятствует ознакомлению с Руководством, Вы всегда можете обратиться в справочную службу, либо самостоятельно ознакомиться/скачать инструкцию на официальном сайте **www.hiberg.ru**

Если Вы заметили, что устройство работает неправильно, ещё раз внимательно изучите Руководство. Если информации в Руководстве недостаточно, свяжитесь со справочной службой по вопросам гарантийного и сервисного обслуживания по федеральному номеру **8-800-700-12-25** (звонок по России бесплатный) для получения помощи или вызова уполномоченного специалиста.

ДОБРО ПОЖАЛОВАТЬ В МИР HIBERG!

На нашем веб-сайте **www.hiberg.ru** Вы сможете:

- найти рекомендации по использованию изделий и информацию о техническом обслуживании;
- найти руководства по эксплуатации;
- получить информацию о новинках и особенностях техники **HIBERG**.

Поддержка потребителей и сервисное обслуживание

Мы настоятельно рекомендуем использовать оригинальные запчасти. При обращении в сервисный центр следует иметь под рукой следующую информацию: модель, продуктовый и серийный номера. Данная информация находится в таблице с техническими данными.

ТЕХНИЧЕСКИЕ ХАРАКТЕРИСТИКИ

МОДЕЛЬ	HIBERG i-RFQB 550 NF
Общий объем, л	387
Полезный объем, л	355
Тип	встраиваемый холодильник четырёхдверный
Тип управления	электронный
Перенавешиваемые двери	нет
Система размораживания холодильной камеры	No Frost
Система размораживания морозильной камеры	
Диапазон номинальных напряжений, Вт / Номинальная частота, Гц	220-240 / 50
Номинальный ток, А	1,5
Мощность нагревательного элемента, Вт	235
Климатический класс	N, SN, ST, T
Класс энергопотребления	A+
Уровень энергопотребления, кВт/год	345
Уровень шума, дБ	42
Хладагент / количество, гр	R600a /68
Количество компрессоров, шт.	1
Инверторный компрессор	да
Количество дверей, шт.	4
Тип крепления фасадов (петель)	слайдерное
Панель управления	да
Настраиваемый термостат	
ХОЛОДИЛЬНОЕ ОТДЕЛЕНИЕ	
Полезный объем, л	233
Полезный объем зоны свежести, л	31
Температура холодильной камеры, °С	от +2 до +8
Air Flow	да
Режим «СМАРТ»	
Режим «ОТПУСК»	
Звуковой сигнал при открывании двери	
Количество полок (стекло), шт.	2
Количество полок на дверце (пластик), шт.	6
Отделение для овощей и фруктов (ящик выдвижной)	1
LED-подсветка	1×5
Подставка для яиц, количество	1 (12)
МОРОЗИЛЬНОЕ ОТДЕЛЕНИЕ	
Морозильное отделение	**** (4 звезды)
Температура морозильного отделения, °С	от -14 до -24
Полезный объем морозильного отделения, л	122
Быстрая заморозка	да

МОДЕЛЬ	HIBERG i-RFQB 550 NF
Полезный объем мультитемпературной зоны, л	61
Температура мультитемпературной зоны, °С	от -7 до -24
Ящик выдвижной, шт.	6
Лоток для льда	есть, 1 шт.
Заморозка, кг/24ч	10
Автономное сохранение холода, ч	
РАЗМЕРЫ, ВЕС	
Без упаковки, мм (Ш×Г×В)	780×579×1882
С упаковкой, мм (Ш×Г×В)	845×643×1980
Габариты ниши для встраивания	840×589×1888
Вес нетто, кг	105
Вес брутто, кг	115

Производитель и импортер оставляют за собой право изменять конструкцию, технические характеристики, функции, внешний вид, комплектацию устройства (товара) и т.д. без предварительного уведомления. Вся представленная в инструкции информация, касающаяся комплектации, технических характеристик, функций, цветовых сочетаний и т.д. носит информационный характер и ни при каких условиях не является публичной офертой.

ТЕХНИКА БЕЗОПАСНОСТИ

Следующие рекомендации по технике безопасности призваны предотвратить непредвиденные риски и ущерб, вызванные опасной либо ненадлежащей эксплуатацией устройства.

⚠ ОСТОРОЖНО! Чтобы снизить опасность пожара, удара током или получения травм, при использовании устройства необходимо принять нижеследующие основные меры предосторожности.

Дети в доме

Устройство не предназначено для использования лицами (включая детей) с ограниченными физическими или умственными способностями, болезнями органов чувств, а также недостаточным опытом и знаниями.

Указанные категории могут использовать устройство исключительно после обучения и под присмотром лица, ответственного за их безопасность. Не позволяйте детям играть с устройством.

⚠ ВНИМАНИЕ! Запрещается использовать устройство для целей, не оговоренных настоящим Руководством. Во избежание травм передвигать устройство должны не менее двух человек.

Удалите упаковочные ленты, скотч и наклейки до начала эксплуатации (кроме наклейки с техническими характеристиками устройства).

Остатки клея после удаления наклеек и скотча можно легко смыть, нанеся небольшое количество жидкого моющего средства для посуды и слегка потерев. Внутренние стенки устройства можно также вымыть раствором теплой мыльной воды с пищевой содой (1 ч. л. соды на 1 л. воды). Затем протрите влажной тканью и вытрите насухо. Оставьте устройство на 1 ч. с открытой дверцей, давая ему просохнуть и проветриться.

Не используйте острые инструменты, растворители, горючие жидкости и металлические щетки для удаления остатков клея, так как это может повредить поверхность устройства.

Передвигая устройство, не наклоняйте его более чем на 45°.

Общие правила техники безопасности и эксплуатации

Храните продукты питания в соответствии с рекомендациями производителя. Никогда не используйте механические или иные приспособления для ускорения процесса оттаивания, если иное не одобрено изготовителем.

Не пытайтесь ремонтировать устройство самостоятельно. Это опасно для Вас и технического состояния устройства. Любое повреждение кабеля может привести к короткому замыканию, возгоранию или поражению электрическим током.

Избегайте повреждения трубок холодильного контура.

Безопасность при работе с электричеством

Удалите упаковку и осмотрите устройство. При обнаружении механических повреждений не включайте устройство в сеть. Обратитесь в магазин, в котором он был приобретен, сохранив все упаковочные материалы. Перед подключением устройства рекомендуется выждать около 4 ч. для возврата хладагента в компрессор.

Перед подключением устройства к сети электропитания убедитесь в том, что параметры электросети соответствуют параметрам, указанным на технической этикетке. Она расположена либо на задней стенке, либо на левой или правой внутренней стенке устройства.

При первом включении устройства не загружайте в него сразу же продукты. Дайте ему набрать необходимую температуру в течение 2-4 ч.

Устройство может быть подключено только к однофазной сети переменного тока 220~240В/50 Гц. При частых скачках напряжения рекомендуется использовать стабилизатор напряжения с автоматической регулировкой.

Питание в розетке должно соответствовать параметрам устройства. Розетка должна быть оснащена заземлением. Рекомендуется использование отдельной розетки, к которой не будут подключаться другие электрические приборы. Не используйте удлинитель. Убедитесь, что вилка и шнур питания не повреждены. В противном случае это может привести к короткому замыканию, поражению электрическим током, перегреву и даже к возгоранию.

Отключайте устройство от сети электропитания перед очисткой или перемещением.

При отключении устройства от сетевой розетки всегда держитесь за вилку. Не тяните за шнур питания.

При отключении устройства от сети электропитания последующее подключение к сети следует производить не ранее, чем через 10 мин. Несоблюдение этого правила может привести к отказу компрессора.

Не используйте устройство при отсутствии плафона/крышки на лампе внутреннего освещения.

Любой электрический компонент может быть заменен или отремонтирован только представителем сертифицированной сервисной

службы. При этом должны использоваться только оригинальные запасные части.

Не храните другие электрические приборы, такие как аппараты для приготовления мороженого, внутри устройства, если это не одобрено заводом-изготовителем.

Замена светодиодной лампы

Не меняйте светодиодную лампу самостоятельно. Если светодиодная лампа не работает, обратитесь в сервисный центр.

⚠ ВНИМАНИЕ! В случае необходимости в выполнении каких-либо процедур с устройством (перемещении, очистке и т.д.) необходимо вначале отключить его от сети. По окончании работ подключите устройство к сети.

Хладагент и риск возгорания

Устройство содержит небольшое количество хладагента (R600a) в холодильном контуре. Поскольку устройство содержит хладагент R600a, безопасный для окружающей среды, но обладающий высокой горючестью, убедитесь, что трубки с хладагентом не были повреждены во время транспортировки и монтажа. Утечка хладагента может привести к пожару.

В случае если утечка хладагента (R600a) уже произошла, во избежание возгорания и повреждения глаз уберите зажженные свечи, лампы и другие предметы с открытым огнем или высокой температурой подальше от устройства и тщательно проветрите помещение.

Не храните в устройстве легковоспламеняющиеся предметы (например, спреи, аэрозоли или взрывчатые вещества).

Площадь помещения должна быть не менее 1 м³ на 8 г хладагента (R600a). Количество хладагента в устройстве указано на этикетке.

ОПИСАНИЕ И ФУНКЦИИ

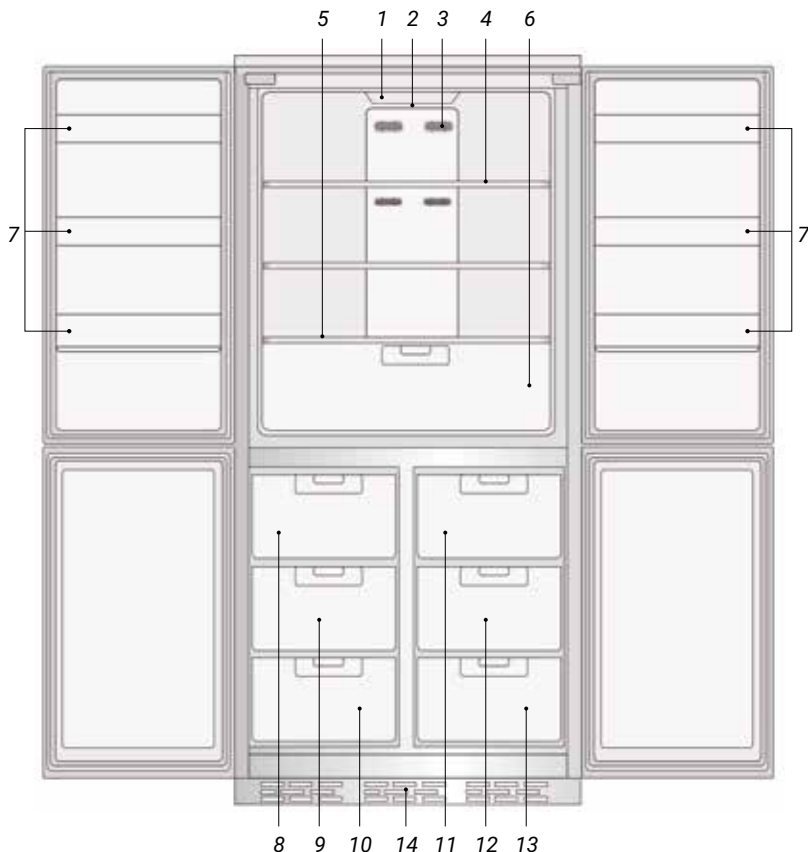

1. Панель управления.
2. LED-лампа.
3. Воздуховыпускные отверстия.
4. Стеклопанельная полка холодильной камеры.
5. Стеклопанельная крышка ящика для хранения овощей, фруктов.
6. Ящик для хранения овощей, фруктов.
7. Полки.
8. Верхний ящик морозильного отделения.
9. Средний ящик морозильного отделения.
10. Нижний ящик морозильного отделения.
11. Верхний ящик мультитемпературной зоны.
12. Средний ящик мультитемпературной зоны.
13. Нижний ящик мультитемпературной зоны.
14. Вентиляционная панель.

Комплектация

1. Холодильник – 1 шт.
2. Крепежный комплект – 1 шт.
3. Инструкция – 1 шт.
4. Гарантийный талон – 1 шт.
5. Индивидуальная упаковка – 1 шт.

РЕКОМЕНДАЦИИ ПО ВКЛЮЧЕНИЮ

Включение

После включения устройство работает в режиме по умолчанию, температура охлаждения установлена автоматически на 5°C.

Функция памяти

Устройство будет работать в соответствии с настройками, установленными при последнем использовании.

Функция ежедневного использования

- **Режим «СМАРТ»:** пользователю предлагается использовать режим «СМАРТ», если нет особых требований. Устройство будет работать автоматически в данном режиме.
- **Ручная регулировка:** установите температуру с помощью кнопки регулировки температуры.

Использование

Устройство полностью остынет после включения питания в течение определенного периода времени (3-5 ч. летом). Затем устройство можно использовать в обычном режиме.



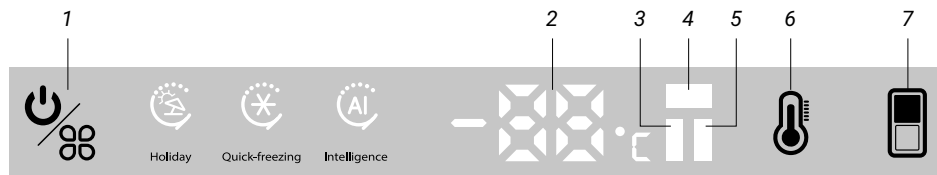

⚠ ВНИМАНИЕ! При настройке температуры или охлаждении продуктов питания, температура внутри устройства достигнет заданной температуры через определенный период времени. Время охлаждения зависит от диапазона установленной температуры, температуры окружающей среды, частоты открывания дверцы, количества продуктов питания внутри устройства и т. д.

ПАНЕЛЬ УПРАВЛЕНИЯ







1. ВКЛ/ВЫКЛ и кнопка выбора режима.
2. Индикатор температуры.
3. Индикатор работы холодильной камеры.
4. Индикатор работы морозильной камеры.
5. Индикатор работы мультитемпературной зоны.
6. Кнопка регулировки температуры.
7. Выбор камеры.





Включение / выключение холодильной камеры

Нажмите кнопку , чтобы выбрать холодильную камеру. Индикатор показывает установленную температуру охлаждения. Нажмите и удерживайте кнопку регулировки температуры , пока не услышите звуковой сигнал. На дисплее отобразится , режим охлаждения будет выключен. Холодильная камера перестает работать. Чтобы включить режим охлаждения нажмите и удерживайте кнопку регулировки температуры , пока не услышите звуковой сигнал. Индикатор температуры  загорится снова и устройство возобновит работу.





Установка температуры холодильной камеры

Нажмите кнопку , чтобы выбрать режим холодильной камеры, загорится индикатор работы камеры . Далее загорится индикатор температуры , на котором отобразится температура охлаждения. Чтобы установить требуемую температуру, нажмите кнопку регулировки температуры . Температура может варьироваться от +2°C до +8°C.



Установка температуры морозильной камеры

Нажмите кнопку , чтобы выбрать морозильную камеру, загорится индикатор работы камеры . Далее загорится индикатор температуры , на котором отобразится температура заморозки. Чтобы установить требуемую температуру, нажмите кнопку регулировки температуры . Температура может варьироваться от -14°C до -24°C.



Установка температуры в камерах мультитемпературной зоны

Нажмите кнопку , чтобы выбрать режим мультитемпературной зоны, загорится индикатор работы данного режима . Далее загорится индикатор температуры  и варьируемая температура. Чтобы установить требуемую температуру, нажмите кнопку регулировки температуры . Температура варьируется от -7°C до -24°C.



Режим «СМАРТ»

Нажмите кнопку  для выбора режима «СМАРТ», загорится индикатор . Устройство будет работать в автоматическом режиме при температуре +5°C в холодильной камере, -18°C в морозильной камере.



Режим быстрой заморозки

Нажмите кнопку  для выбора режима быстрой заморозки, загорится индикатор . Температура при данном режиме составляет -24°C. После того, как температура будет набрана (примерно через 2-4 ч.), устройство автоматически переключится в режим «СМАРТ».

Режим «ОТПУСК»

Нажмите кнопку  для выбора режима «ОТПУСК», загорится индикатор . Устройство будет работать в режиме отпуска при температуре +7°C в холодильной камере, -15°C в морозильной камере.

Включение / выключение

Нажмите и удерживайте кнопку  в течение 5 сек., после чего загорится индикатор температуры  и питание будет отключено. Затем нажмите и удерживайте кнопку  в течение 5 сек. ещё раз, питание будет включено.

ИСПОЛЬЗОВАНИЕ ХОЛОДИЛЬНОЙ КАМЕРЫ

Холодильная камера в основном используется для хранения продуктов в течение короткого периода времени.

Хотя средняя температура большей части холодильной камеры может регулироваться в диапазоне +2°C~ +8°C путем регулировки температуры, продукты не могут оставаться свежими в течение длительного времени.

Температура на уровне +5°C обеспечивает оптимальное сохранение свежести и безопасности хранящихся продуктов.

⚠ ВНИМАНИЕ!

- Чтобы охлаждение было более эффективным, расстояние между продуктами и датчиком должно быть более 10 мм, что обеспечит оптимальную вентиляцию охлаждающего воздуха внутри камеры.
- Внутри ящиков может образовываться конденсат ввиду хранения продуктов с высокой влажностью. Это нормально. Вытрите капли сухой тканевой салфеткой.

Рекомендуемое место хранения продуктов

Холодильная камера:

- приготовленные и охлажденные продукты, приправы, молоко, пиво, соки и т. д.;
- овощи, фрукты и листовые салаты;
- хранение сухих продуктов: чай, консервированные фрукты.

Морозильная камера:

- хранение замороженных пищевых продуктов, мороженого и т.д.

Рекомендации по охлаждению пищевых продуктов

Не кладите горячие продукты в устройство.

Горячие продукты следует охладить до комнатной температуры перед хранением. Хранение горячих продуктов увеличивает температуру внутри устройства и риск порчи продуктов.



Мойте продукты перед размещением в устройство.

Для поддержания чистоты в устройстве рекомендуется перед хранением мыть продукты и протирать их насухо.

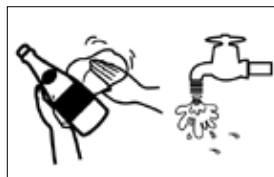

Сортируйте продукты перед размещением.

Храните продукты отдельно друг от друга в зависимости от их предназначения. Поместите продукты, которые часто используются в передней части полок, чтобы избежать длительного открытия двери. Не превышайте указанный изготовителем срок хранения или годности продуктов.



Не блокируйте выходное отверстие для воздуха.

Если выходное отверстие заблокировано, температура внутри устройства снизится и компрессор не перестанет работать, что приведет к потреблению электроэнергии впустую.

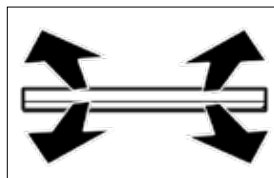

Не блокируйте датчик температуры.

Температурный датчик установлен внутри холодильной камеры. Убедитесь, что устройство не заблокировано полностью продуктами. В противном случае, устройство может работать непрерывно из-за неправильного определения температуры. В результате, температура внутри холодильной камеры станет слишком низкой, электроэнергия при этом будет расходоваться впустую.

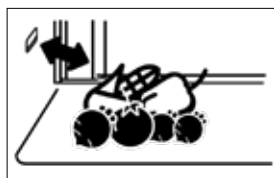

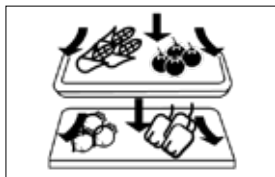

Не кладите слишком много продуктов в устройство.

Отсортируйте продукты таким образом, чтобы воздух свободно циркулировал внутри холодильной камеры, тем самым улучшив эффективность охлаждения.

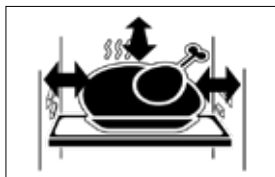

Избегайте контакта пищи с внутренними стенками холодильной камеры.

Длительное хранение продуктов, непосредственно прилегающих к стенкам устройства, особенно маслянистых, может привести к коррозии внутренних стенок. Удалите жировые отложения на стенках.

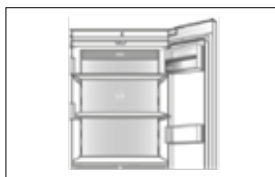

Максимально сократите время открытия и закрытия дверцы.

Потерю холодного воздуха можно уменьшить, сократив угол открытия и время открытия/закрытия дверцы, при этом расход электроэнергии будет минимальным.

Предупредительный сигнал при открытой дверце

Предупредительный сигнал включается, если дверца прибора остается открытой более 1 мин. После закрытия дверцы звуковой сигнал исчезнет.

⚠ Примечание: чувствительные к низким температурам фрукты и овощи (ананасы, бананы, папайя, дыня, цуккини, картофель, лук, чеснок, имбирь и др. корнеплоды) могут храниться длительное время при комнатной температуре, поэтому не требуют охлаждения в устройстве.

ИСПОЛЬЗОВАНИЕ МОРОЗИЛЬНОЙ КАМЕРЫ

Рекомендации при замораживании продуктов

Не замораживайте слишком много свежих продуктов за раз.

Убедитесь, что количество не превышает максимальной производительности замораживания (см. раздел «ТЕХНИЧЕСКИЕ ХАРАКТЕРИСТИКИ»).

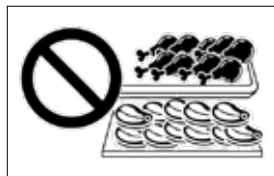

Не кладите горячую еду.

Горячие продукты следует охладить до комнатной температуры перед замораживанием.



Не храните стеклянные бутылки в морозильной камере.

Не кладите в морозильную камеру пиво и др. газированные напитки. Существует высокий риск их взрыва.



Избегайте повторного замораживания продуктов.

Старайтесь размораживать продукты в зависимости от необходимого количества. Не размораживайте продукты несколько раз. В противном случае они потеряют питательные свойства.

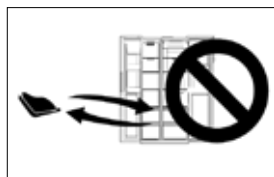

Делите продукты на небольшие порции.

Старайтесь разрезать продукты на небольшие куски, это облегчит размораживание и улучшит приготовление. Вес каждого куска продукта не должен превышать 2,5 кг.

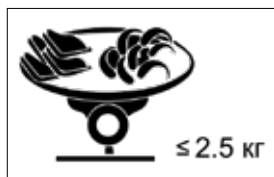

Рекомендации по энергосбережению

Не подвергайте устройство прямому воздействию солнечных лучей и не устанавливайте его вблизи отопительных приборов.

Обеспечьте как можно больше свободного пространства вокруг устройства для вентиляции.

Избегайте открытия дверцы как можно дольше.

Храните продукты питания в закрытой посуде или плотной упаковке.

Горячие блюда и напитки перед загрузкой в холодильное отделение следует охладить.

Продукты, требующие разморозки, поместите сначала в холодильную камеру, чтобы использовать их холод.

Не размещайте в устройстве слишком много продуктов, в противном случае это может повлиять на циркуляцию воздуха внутри.

Чем ниже температура в устройстве, тем выше его энергопотребление. Поэтому необходимо увеличить температуру в зависимости от требований к хранению пищевых продуктов.

ОБСЛУЖИВАНИЕ И УХОД

Чистка устройства

Оставшиеся в устройстве продукты будут издавать специфический запах, поэтому чистку устройства необходимо производить регулярно.

Этапы очистки:

1. Вытащите вилку из розетки и отключите электропитание.
2. Помойте устройство мягкой тканевой салфеткой или губкой, смоченной в теплой воде с небольшим количеством нейтрального моющего средства.
3. Протрите влажную поверхность устройства сухой тканью.
4. Удалите пыль сзади, а также с левой и правой пластин устройства.
5. После очистки включите питание.

⚠ Предупреждения:

- Уплотнительная резинка на дверце должна содержаться в чистоте, что обеспечит эффективную герметизацию и позволит избежать потребления слишком большого количества электроэнергии.
- Во избежание поражения током, не распыляйте воду на поверхность устройства или внутри него. Мыльная вода не должна попадать

в систему освещения во время его очистки. Используйте сухую тряпку для очистки электронных устройств, таких как «вилка» и «светодиодный индикатор».

- **Не повреждайте систему циркуляции хладагента.**

Чтобы не повредить резервуар для воды, не чистите устройство:

- кислотными или слабокислотными моющими средствами;
- абразивными порошковыми моющими средствами;
- бензолом, растворителем, спиртом, различными видами кислот, нефть;
- жесткими щетками, шлифовальными губчатыми щетками и т. д.;
- используя кипяток.

Не мойте холодную стеклянную полку горячей водой, это может привести к растрескиванию в результате внезапного изменения температуры, и как следствие нанести травму и материальный ущерб.

Не прикасайтесь к поверхности морозильной камеры мокрыми руками. Это может привести к обморожению.

⚠ ВНИМАНИЕ! Если во время использования устройства при прикосновении к нему Вы получили легкий удар электрическим током или оно производит ненормальный звук, резкий запах, дым и т.д., немедленно отключите питание и свяжитесь с сервисным центром.

Данное устройство не предназначено для использования лицами с ограниченными физическими, сенсорными или умственными способностями, а также не имеющими достаточного опыта и знаний при использовании устройства (в том числе у детей), за исключением случаев, когда они используют устройство под надзором или руководством лиц, ответственным за их безопасность.

Частичный демонтаж и чистка деталей

Разморозка морозильной камеры:

Морозильная камера устройства поддерживает автоматическое размораживание, поэтому включение вручную не требуется.

Устройство с функциями Air Flow и автоматическим размораживанием.

Вода после разморозки испаряется в контейнере, поэтому настраивать разморозку вручную не требуется.

Запрещается ускорять размораживание с помощью механического оборудования или другими способами, кроме рекомендованных производителем. Повышение температуры замороженных продуктов во время автоматического размораживания, технического обслуживания или очистки может сократить срок хранения продуктов.

Демонтаж полки для бутылок (для холодильной камеры):

1. Потяните полку вверх по направлению 1.
2. Вытяните полку по направлению 2.

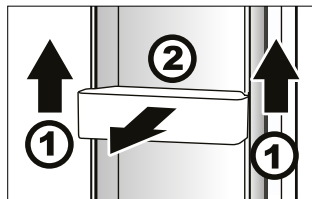

Протрите полку мягкой тканевой салфеткой или губкой, смоченной теплой водой (можно использовать нейтральное моющее средство). Установите полку после очистки в обратном порядке. Вытрите полку насухо и установите её после очистки в обратном порядке.

Демонтаж полки холодильной камеры:

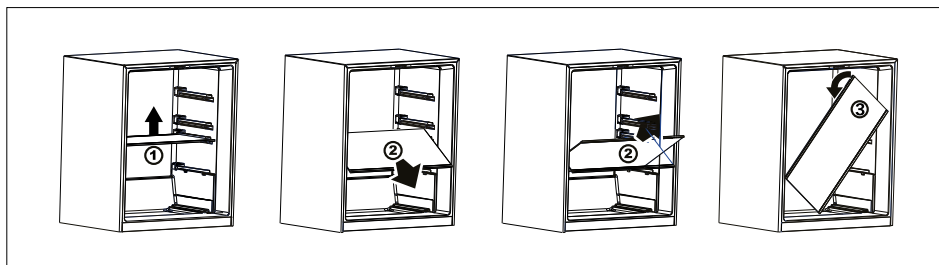

1. Поднимите заднюю часть полки вверх по направлению 1.
2. Опустите переднюю часть полки вниз по направлению 2, затем потяните её на себя, чуть приподняв по направлению 2.
3. Поверните полку в вертикальное положение в направлении 3, чтобы вытащить её. Протрите полку мягкой тканевой салфеткой или губкой, смоченной теплой водой (можно использовать нейтральное моющее средство). После очистки установите полку в обратном порядке.

⚠ **Примечание:** при демонтаже полки убедитесь, что дверца открыта на максимум, чтобы избежать повреждения дверцы при извлечении полки. Вы также можете не вытаскивать полку и помыть её внутри устройства.

ОТКЛЮЧЕНИЕ УСТРОЙСТВА

Использование устройства после отключения электроэнергии

Температура внутри устройства не изменится в течение 1-2 ч. после отключения электроэнергии даже летом. После отключения электроэнергии не размещайте дополнительно продукты в устройстве и старайтесь не открывать его дверцу. Если об отключении электроэнергии будет

сообщено заранее, заморозьте побольше кубиков льда и положите их в верхнюю часть холодильной камеры и морозилки, поместив их внутри контейнера, из которого не протекает вода.

⚠ ВНИМАНИЕ! Повышение температуры внутри морозильной камеры из-за отключения электроэнергии или других неисправностей сократит срок хранения продуктов питания и их питательные свойства.

Отпуск

Если Вы планируете отправиться в отпуск на длительный срок, достаньте продукты из устройства, предварительно отключив источник питания. Помойте устройство внутри после размораживания, вытрите насухо и откройте дверцу, чтобы выветрить своеобразный запах хранившихся продуктов.

1. Отключите питание, вытащив вилку из розетки.
2. Достаньте все продукты из устройства.
3. При необходимости очистите устройство, используя метод, указанный в разделе «ЧИСТКА УСТРОЙСТВА».

Временное прекращение работы устройства

Если устройство не будет использоваться в течение длительного периода времени, отключите электропитание, вытащив вилку из розетки, и очистите устройство, как описано выше.

Когда устройство не используется, откройте дверцу, чтобы внутри выветрился специфический запах от хранившихся продуктов.

⚠ ВНИМАНИЕ! Включите устройство минимум через 7 мин. после отключения от источника питания. Старайтесь не отключать устройство, чтобы не повлиять на срок его службы.

Если устройство не используется, пожалуйста, держите его подальше от источника огня, чтобы избежать несчастных случаев.

⚠ ВНИМАНИЕ! С поцарапанным устройством следует обращаться аккуратно или доверить его квалифицированным работникам, не выбрасывать его, чтобы избежать загрязнения окружающей среды или возникновения других опасных ситуаций.

ИНСТРУКЦИЯ ПО УСТАНОВКЕ

1. После установки холодильника на устойчивую поверхность подключите вилку к электропитанию через 24 ч.
2. Проверьте уровень горизонтальной поверхности, а также внутренний размер кухонного шкафа, дверного фасада и вентиляционной панели внизу холодильника.
3. Задвиньте холодильник и отрегулируйте ножки холодильника в шкафу. Зазор между холодильником и шкафом должен быть 5 мм.
4. Закрепите саморезами узкие кронштейны на наружной стороне дверей холодильника. Широкие кронштейны на фасадных панелях шкафа на 19 мм длинее, чем двери холодильника.
5. Соедините, а затем закрепите верхнюю планку холодильника с верхней частью шкафа с помощью саморезов.
6. Установите вентиляционную панель внизу холодильника и закрепите ее с помощью саморезов с обеих боковых сторон.

*Верхняя панель шкафа должна быть
на 3 мм короче боковой*

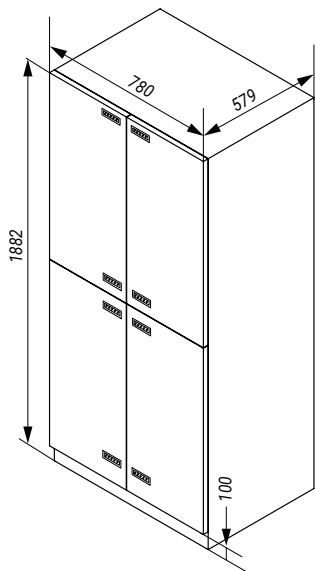

Размеры холодильника

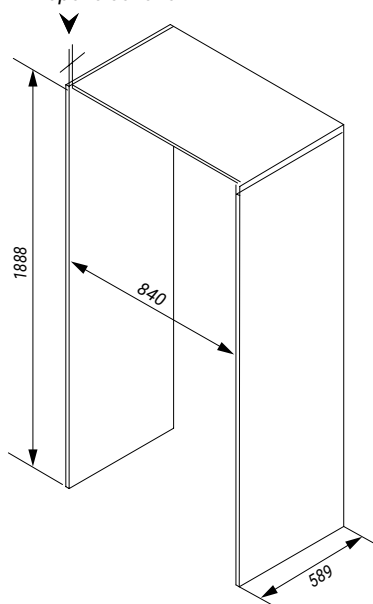

Размеры кухонного шкафа

⚠ ВНИМАНИЕ! Требуется закрыть зазор, если ширина шкафа превышает 840 мм.

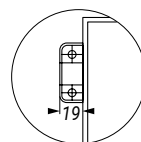

Положение фиксатора

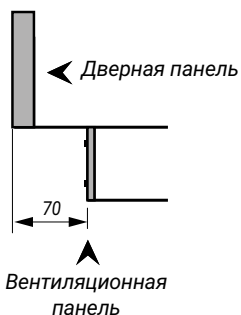
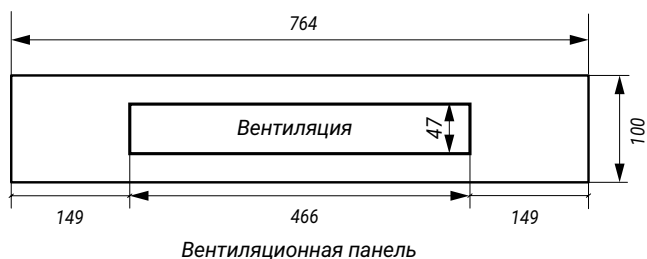

Внизу холодильника имеется вентиляционная панель. Если покупателю потребуется дополнительная панель, закрывающая низ, сделайте ее по указанному выше размеру и приклейте клеевой лентой.

Дверная панель, вид сверху:



Верхняя панель
шкафа

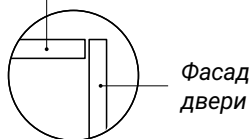

⚠ ВНИМАНИЕ! Фасад двери должен закрывать верхнюю панель кухонного шкафа.

ПЕРЕД ОБРАЩЕНИЕМ В СЕРВИСНЫЙ ЦЕНТР

Пожалуйста, в случае возникновения неисправностей ознакомьтесь с информацией, приведенной в разделе «ПОИСК И УСТРАНЕНИЕ НЕИСПРАВНОСТЕЙ». Возможно, содержащиеся в ней советы помогут решить возникшие проблемы. При обнаружении неисправностей в процессе эксплуатации необходимо обратиться в специализированный сервисный центр. В течение гарантийного срока неисправности устраняются авторизованным сервисным центром. В случаях вмешательства других сервисных организаций действие гарантии прекращается.

При необходимости проведения ремонтных работ отключите устройство от сети, переложите содержимое в другое место и наберите номер единой справочной службы: **8-800-700-12-25** (звонок по России бесплатный), либо свяжитесь с продавцом. Будьте готовы предоставить необходимую информацию по приобретенному Вами устройству, а именно – характер неисправности, номер модели, серийный номер и дату покупки.

ПРАВИЛА УТИЛИЗАЦИИ

⚠ ВНИМАНИЕ! Хладагент и уплотнители устройства не содержат газы, которые могут нанести вред озоновому слою. Запрещается утилизировать данное устройство с мусором и бытовыми отходами. Пеноизоляция содержит легковоспламеняющиеся газы. Утилизацию устройства необходимо осуществлять в соответствии с местными нормами. Необходимо избегать повреждений узла охлаждения, в частности теплообменника. Устройство должно быть доставлено в соответствующий пункт утилизации для переработки электрического и электронного оборудования.

⚠ ВНИМАНИЕ! При утилизации устройства снимите с него дверцы, уплотнительные прокладки и защелки дверей, чтобы маленькие дети не оказались заперты внутри. Следите, чтобы дети не играли с устройством или не залезали в него.

Утилизация



Данная маркировка означает, что устройство не может утилизироваться вместе с другими бытовыми отходами на территории ЕС. Чтобы предотвратить возможный вред для окружающей среды или человеческого здоровья от неконтролируемой утилизации отходов, подойдите к этому процессу ответственно.

Поддержите экологически безопасное повторное использование материалов. Чтобы утилизировать устройство в рамках экологически безопасной переработки, пожалуйста, воспользуйтесь специализированными службами вывоза и утилизации.

ПОИСК И УСТРАНЕНИЕ НЕИСПРАВНОСТЕЙ

⚠ ВНИМАНИЕ! Перед устранением неисправностей необходимо отключить устройство от сети. Устранение неисправностей, не представленных в данном руководстве, должно осуществляться только специалистом авторизованного сервисного центра.

⚠ ВАЖНО! Обратите внимание, что работа устройства может сопровождаться посторонними звуками, связанными с работой компрессора и циркуляцией хладагента. Боковые стенки устройства могут нагреваться — это не является неисправностью, а обусловлено конструктивными особенностями производства корпуса.

Возможные неисправности и способы их устранения:

НЕИСПРАВНОСТЬ	ВОЗМОЖНАЯ ПРИЧИНА	РЕШЕНИЕ
Не горит свет внутри холодильной камеры	<ol style="list-style-type: none"> 1. Не подключено питание. 2. Не работает светодиодная лампа. 	<ol style="list-style-type: none"> 1. Проверьте, исправны ли вилка, розетка, сетевой шнур. 2. Свяжитесь с сервисным центром для замены светодиодной лампы.
Устройство не работает	<ol style="list-style-type: none"> 1. Не подключено питание. 2. Напряжение слишком низкое. 	<ol style="list-style-type: none"> 1. Проверьте, исправны ли вилка, розетка, сетевой шнур. 2. Вызовите электрика для проверки и ремонта источника питания.
Длительный запуск или частый запуск/выключение компрессора	<ol style="list-style-type: none"> 1. Высокая температура внутри устройства во время первого запуска. 2. Высокая температура окружающей среды или плохая вентиляция. 3. Дверца устройства не закрыта или закрыта неплотно из-за продуктов, выступающих за передний край полок. 4. Частое открытие/закрытие дверцы или слишком долгое открытие дверцы. 5. Размещено слишком много продуктов за один раз для охлаждения или заморозки. 6. Установлена слишком низкая температура. 7. Вполне нормально, если запуск инверторного компрессора длительное время. 	<p>Проблема исчезнет, если дверца устройства хорошо закрыта и внутренняя температура достигнет баланса после работы компрессора определенное время. Однако продолжительность указанного выше времени зависит от установленной температуры, температуры окружающей среды, частоты открытия/закрытия дверцы, количества хранимой пищи внутри.</p>
Температура внутри холодильной камеры не достаточно низкая	<ol style="list-style-type: none"> 1. Установленная температура слишком высокая. 2. Дверца устройства не плотно закрыта или часто открывается/закрывается или открыта слишком долго. 3. Устройство находится под прямыми солнечными лучами или слишком близко к источникам отопления, таким как печь, радиатор и т.д. 4. Плохая вентиляция, правая и левая боковые стенки устройства или задняя стальная пластина заблокирована, или все части слишком грязные. 	<ol style="list-style-type: none"> 1. Уменьшите температуру (подробнее см. раздел «НАСТРОЙКА ТЕМПЕРАТУРЫ»). 2. Проблема исчезнет после того, как дверца устройства плотно закрыта и устройство стабильно работает в течение определенного периода времени. 3. Переставьте устройство подальше от источников тепла. 4. Поместите устройство в хорошо проветриваемое место или помойте от грязи (подробнее см. раздел «ЧИСТКА УСТРОЙСТВА»).
Снаружи образуется конденсат	Высокая влажность в помещении.	Вытрите конденсат сухой тканью.

НЕИСПРАВНОСТЬ	ВОЗМОЖНАЯ ПРИЧИНА	РЕШЕНИЕ
Внутри устройства образуется конденсат	<ol style="list-style-type: none"> 1. Установленная температура слишком высока. 2. Дверца закрыта неплотно или не закрывается из-за еды, которая мешает закрытию дверцы. 3. Частое открытие/закрытие дверцы или слишком долгое открытие дверцы. 4. Еда размещена слишком близко к вентиляционному отверстию. 	Плотно закройте дверцу и не кладите слишком много еды вблизи вентиляционного отверстия. Иней на замороженных пакетах является нормальным явлением.
Специфический запах внутри устройства	<ol style="list-style-type: none"> 1. Пища, распространяющая своеобразный запах, хранится без упаковки. 2. Еда испортилась. 3. Внутренняя часть устройства грязная. 	<ol style="list-style-type: none"> 1. Упакуйте еду, которая производит специфический запах. 2. Выкиньте испорченную еду. 3. Очистите внутреннюю часть устройства (подробнее см. раздел «ЧИСТКА УСТРОЙСТВА»).
Корпус устройства иногда горячий, особенно при первом включении	Это не ошибка, а способ избежать образование конденсата.	Это нормальное явление.
Устройство производит громкий шум	Устройство работает нестабильно после включения.	Звук станет тише после того, как устройство стабильно проработает в течение короткого периода времени.
Устройство производит звук «тикания» при включении/выключении	Звук производит компрессор во время нормальной работы.	Это нормальное явление.
Устройство производит скрипящий звук при включении/выключении	Звук вызван температурным расширением или сжатием в связи с изменением температуры.	
Устройство производит незначительный завывающий звук при работе	Звук производит работающий вентилятор.	
Устройство производит звук похожий на перетекание	Жидкий хладагент издает подобный звук, когда вода перетекает внутри испарителя. Обычно звук возникает в испарителе и компрессоре. Когда устройство перестает работать, жидкий хладагент перетекает обратно, производя непрерывный или прерывистый звук похожий на перетекание.	

НЕИСПРАВНОСТЬ	ВОЗМОЖНАЯ ПРИЧИНА	РЕШЕНИЕ
Устройство производит шипящий звук	Звук образуется, когда вода попадает на нагревательный провод во время размораживания. Может появиться легкий звук «треска» и испаритель издаст «булькающий» звук или звук похожий на «кипение воды» после разморозки.	Это нормальное явление.
Устройство производит длительный гул	<ol style="list-style-type: none"> 1. Устройство установлено неустойчиво из-за неровностей пола. 2. Одна стенка устройства соприкасается с внешним объектом или стеной. 	<ol style="list-style-type: none"> 1. Установить устройство на ровную поверхность. 2. Убрать внешний объект, который соприкасается с устройством и оставить определенное расстояние между ними.

УСЛОВИЯ ГАРАНТИЙНЫХ ОБЯЗАТЕЛЬСТВ

Уважаемый покупатель!

Настоящий документ не ограничивает определенные законом права потребителей, но дополняет и уточняет оговоренные законом обязательства, предполагающие наличие соглашения сторон либо договора.

Внимательно ознакомьтесь с гарантийным талоном и проследите, чтобы он был правильно заполнен и имел штамп Продавца. При отсутствии штампа Продавца и даты продажи (либо кассового чека с датой продажи) гарантийный срок устройства исчисляется с даты производства устройства.

Запрещается вносить в Гарантийный талон какие-либо изменения, а также стирать или переписывать какие-либо указанные в нем данные.

Тщательно проверьте внешний вид устройства и его комплектность. Все претензии по внешнему виду и комплектности устройства предъявляйте Продавцу при покупке устройства.

Срок службы изделий **HIBERG** составляет 3 года со дня продажи через розничную торговую сеть. В течение этого времени изготовитель обеспечивает потребителю возможность использования товара по назначению, а также выпуск и поставку запасных частей в торговые и ремонтные предприятия.

Гарантийный срок – 2 (два) года со дня продажи через розничную торговую сеть, но не более 3-х (трех) лет от даты производства. Месяц и год изготовления зашифрованы в серийном номере и указаны на технической этикетке.

Гарантийный ремонт не осуществляется в следующих случаях:

- если устройство использовалось в целях, не соответствующих прямому назначению;
- если неисправность явилась следствием небрежной эксплуатации, неправильной транспортировки или условий хранения, вследствие чего устройство имеет механические повреждения;
- если выход из строя произошел в результате естественного износа комплектующих;
- если имеются повреждения, причиной которых стало попадание внутрь устройства посторонних предметов, жидкости и т.д.;
- если обнаружены доказательства самостоятельного вскрытия устройства или его ремонт вне гарантийного сервисного центра;
- при неисправностях, возникших из-за перегрузки, повлекшей за собой деформацию или выход из строя внутренних механизмов, а также вследствие скачков или несоответствия напряжения электросети;

- если произошел естественный износ внешнего покрытия, пластиковых и металлических деталей и других материалов, не участвующих в непосредственной механической работе устройства.

Стоимость ремонта оплачивается покупателем, если:

- гарантийный период закончился;
- гарантия не распространяется на данный вид неисправности;
- для определения вида поломки требуется экспертиза, в результате которой доказано, что гарантия не распространяется на данный вид неисправности.

Сервисные центры «HIBERG»

Компания-производитель оставляет за собой право без предварительного уведомления вносить изменения в список авторизованных сервисных центров, включая изменения адресов и существующих телефонов.

Если у Вас возникли вопросы по гарантийному сервисному обслуживанию либо Вы хотите приобрести запчасти или комплектующие к продукции **HIBERG**, обратитесь в любой авторизованный сервисный центр или же позвоните по единому номеру телефона сервисной службы:

8-800-700-12-25

(звонок по России бесплатный)

При обращении в сервисный центр, пожалуйста, сообщите:

1. Характер неисправности (как можно точнее).
2. Номер модели.
3. Серийный номер.
4. Имя Покупателя, адрес, номер телефона.
5. Дату покупки.
6. Удобную дату для визита специалиста.

Месяц и год изготовления зашифрованы в серийном номере и указаны на технической этикетке.

Пример расшифровки серийного номера:

ARFB35NF1023P01S0001, где
RFB35NF – наименование модели
1023 – месяц и год изготовления
P01 – номер партии
S0001 – индивидуальный номер

По коммерческим вопросам, а также вопросам сотрудничества обращайтесь по телефону: +7 (863) 203-71-01.

Изготовлено в Китае

Manufacturer: Anhui Zungui Electrical Group Co. LTD
NORTH OF XINGHUO ROAD, XINZHAN INDUSTRY ZONE, HEFEI, PR, China

Изготовитель: Аньхуй Цзуньгуй Электрикал Груп Ко. ЛТД
Норт Оф Синхуо Роуд, Синьчжан Индастри Зоун, Хэфэй, КНР

Импортер / Importer: ООО «Диорит-Технис» / LLC «Diorit-Tekhnis»

Address: 347800, Russia, Rostov region, Kamensk-Shakhtinsky, 152 Voroshilova Str.

Адрес: 347800, Россия, Ростовская область, г. Каменск-Шахтинский, ул. Ворошилова, 152

Tel: / Тел: +7(863)-203-71-01/02/03, e-mail: info@hiberg.ru

8 800 700 12 25 Бесплатная горячая линия / Free help hotline



www.hiberg.ru



ГАРАНТИЙНЫЙ ТАЛОН

Талон действителен при наличии всех штампов и отметок

Модель № _____

Дата приобретения: _____

Серийный номер: _____

ФИО и телефон покупателя: _____

Наименование и юридический адрес организации продавца: _____

Подпись продавца: _____

Печать продающей организации: _____

Данные отрывные купоны заполняются представителем сервисного центра, производящего ремонт изделия. После ремонта данный гарантийный талон (за исключением заполненного отрывного купона) должен быть возвращен Владельцу.

Купон №1

Модель № _____

Серийный номер: _____

Дата поступления в ремонт: _____

Дата выдачи прибора: _____

Вид ремонта: _____

М.П.

Купон №2

Модель № _____

Серийный номер: _____

Дата поступления в ремонт: _____

Дата выдачи прибора: _____

Вид ремонта: _____

М.П.

Купон №3

Модель № _____

Серийный номер: _____

Дата поступления в ремонт: _____

Дата выдачи прибора: _____

Вид ремонта: _____

М.П.



HIBERG

THE PRIME CHOICE



■ Холодильники



■ Стиральные машины



■ Морозильные камеры



■ Посудомоечные машины



■ Вытяжки



■ СВЧ



■ Варочные поверхности



■ Кулеры



■ Телевизоры



■ Мясорубки



■ Планетарные миксеры



■ Блендеры



■ Духовые шкафы



■ Вентиляторы с увлажнителем воздуха



■ Мультиварки

Присоединяйтесь к нам в социальных сетях:



**В них Вы можете подробно ознакомиться с ассортиментом
бренда HIBERG, найти интересующую информацию по технике,
посмотреть видеообзоры на понравившийся товар, принять
участие в конкурсах и розыгрышах, а также быть в курсе
последних акций и новинок!**

www.hiberg.ru

8-800-700-12-25