

акро

РУКОВОДСТВО ПО УСТАНОВКЕ И ЭКСПЛУАТАЦИИ

Электрический духовой шкаф

PEA 7009SED06 BL

PEA 7009SED06 BX

PEA 7009SED06 WH

PEA 7009SED06 IV

PEA 7009SED06 IX

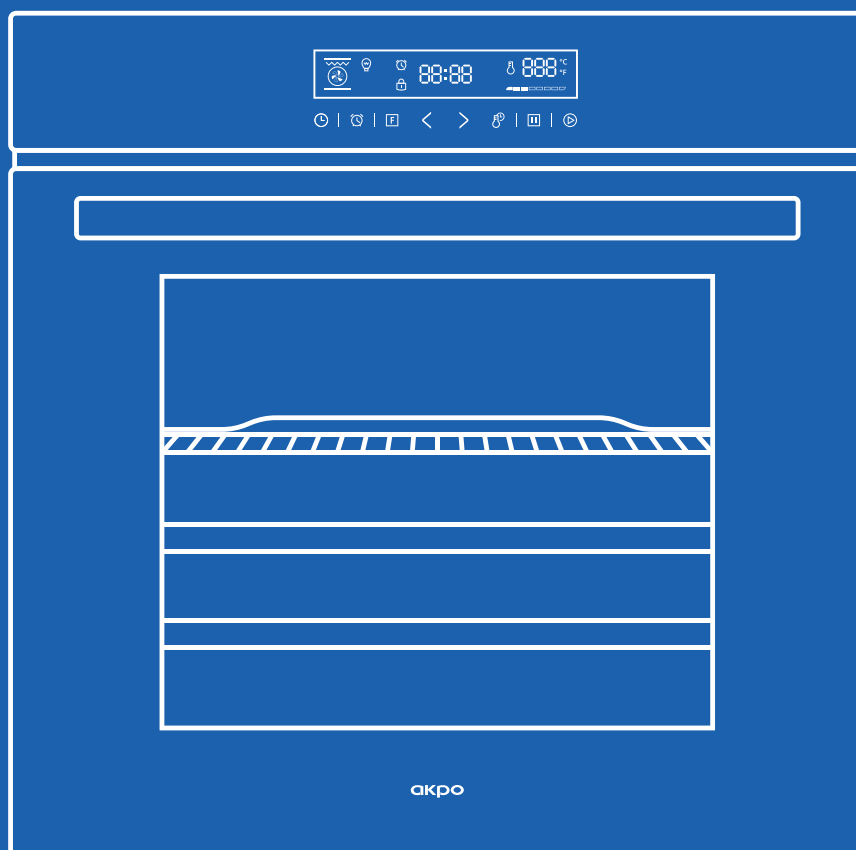



ОГЛАВЛЕНИЕ

Меры предосторожности.....	4
Панель управления.....	6
Эксплуатация.....	7
Аксессуары.....	10
Установка.....	12
Очистка и обслуживание.....	18
Утилизация.....	18
Технические характеристики.....	19
Сервисная информация.....	20



УВАЖАЕМЫЙ ПОКУПАТЕЛЬ!

Благодарим Вас за покупку нашего продукта. Мы надеемся, что Вы оцените его функции и преимущества. Перед использованием прибора внимательно и полностью изучите инструкцию по эксплуатации. Сохраните эту инструкцию для её использования в будущем. Убедитесь, что другие люди, пользующиеся прибором, также ознакомлены с этой инструкцией.

МЕРЫ ПРЕДОСТОРОЖНОСТИ

- При первом включении духового шкафа может появиться неприятный запах. Это связано с веществом, используемым в теплоизолирующих панелях внутри духового шкафа. Пожалуйста, включите новый прибор пустым в режиме обычного нагрева, с температурой 250°C, на 90 минут для очистки внутренних полостей от масляных примесей.
- При первом использовании совершенно нормально, что появится небольшой дым и неприятный запах. Если это произойдет, нужно просто подождать, пока запах исчезнет, прежде чем готовить еду в духовом шкафу.
- Пожалуйста, используйте прибор в хорошо вентилируемом помещении.
- Прибор и его доступные части нагреваются во время использования. Соблюдайте осторожность. Не прикасайтесь к нагревательным элементам. Дети младше 8 лет не должны находиться рядом с прибором, если только они не находятся под постоянным присмотром взрослых.
- Если покрытие потрескалось, выключите прибор, чтобы избежать поражения электрическим током.
- Прежде чем заменять лампу духового шкафа, убедитесь, что прибор выключен, чтобы избежать поражения электрическим током.
- Линия электропитания прибора должна иметь возможность отключения, выполненную в соответствии с правилами электромонтажа.
- Следите за детьми, чтобы они не играли с прибором.
- Этот прибор не предназначен для использования лицами (включая детей) с ограниченными физическими, сенсорными или умственными способностями или с недостатком опыта и знаний, за исключением случаев, когда они находятся под присмотром или проинструктированы относительно использования прибора лицом, ответственным за их безопасность.
- Если шнур питания поврежден, он должен быть заменен производителем, его сервисным агентом или лицом с аналогичной квалификацией, во избежание поражения электрическим током.
- Не используйте абразивные чистящие средства или острые металлические скребки для чистки стекла дверцы духового шкафа, поскольку они могут поцарапать поверхность, что может привести к растрескиванию стекла.
- Не следует использовать пароочиститель для очистки духового шкафа.
- Прибор не предназначен для управления с помощью внешнего таймера или отдельной системы дистанционного управления.



СОВЕТЫ ПО БЕЗОПАСНОСТИ

- Не прикасайтесь к духовому шкафу мокрыми или влажными руками или ногами.
- Не следует часто открывать дверцу духового шкафа во время приготовления пищи.
- Устройство должно быть установлено и введено в эксплуатацию авторизованным техническим специалистом. Производитель не несет ответственности за любой ущерб, который может быть вызван неправильным размещением или установкой неуполномоченным персоналом.
- Когда дверца духового шкафа открыта, не оставляйте на ней ничего, иначе Вы можете опрокинуть прибор или сломать дверцу.
- Некоторые части прибора могут оставаться горячими в течение длительного времени; необходимо дождаться, пока прибор остынет, прежде чем прикасаться к местам, подвергающимся непосредственному нагреву.
- Если Вы планируете не использовать прибор в течение длительного времени, рекомендуется отключить его от сети.

УСТАНОВКА ДУХОВОГО ШКАФА В КУХОННЫЙ МОДУЛЬ

Установите духовой шкаф в отведенное место в кухонном гарнитуре; его можно установить под столешницей или в вертикальном пенале.

Закрепите духовой шкаф на месте, прикрутив ее с помощью двух крепежных отверстий в раме. Чтобы найти крепежные отверстия, откройте дверцу духового шкафа и загляните внутрь. Чтобы обеспечить достаточную вентиляцию, при установке духового шкафа соблюдайте указанные размеры и расстояния.

ВАЖНО!

Чтобы духовой шкаф работал правильно, кухонный модуль должен быть подходящим.

Панели кухонного гарнитура, находящиеся рядом с духовым шкафом, должны быть изготовлены из термостойкого материала.

Убедитесь, что клей элементов кухонных модулей, изготовленных из шпонированных материалов, выдерживает температуру не менее 120 °С. Пластмассы или клеи, не выдерживающие таких температур, плавятся и деформируют устройство.

После установки духового шкафа внутрь кухонного модуля, электрические части устройства должны быть полностью изолированы. Это законодательное требование безопасности. Снимите заднюю часть кухонного модуля, чтобы обеспечить достаточную циркуляцию воздуха вокруг духового шкафа.

За духовым шкафом должен быть зазор не менее 45 мм.

Распаковав духовой шкаф, убедитесь, что он не поврежден. Если у вас есть какие-либо сомнения, не используйте его: обратитесь к квалифицированному специалисту.

Храните упаковочные материалы, такие как пластиковые пакеты, пенопласт и т.д. в недоступном для детей месте, поскольку они опасны для детей.

ПАНЕЛЬ УПРАВЛЕНИЯ

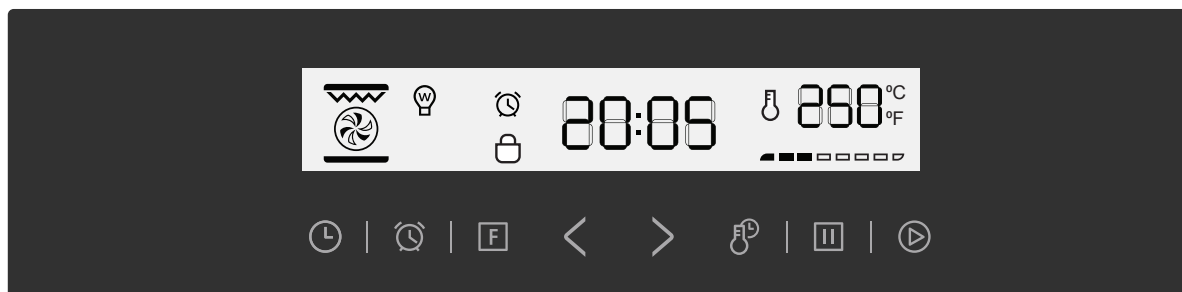







Символ	Описание функции
	Освещение: позволяет наблюдать за процессом приготовления, не открывая дверцу. Лампа будет включена для всех режимов приготовления, кроме режима ЭКО.
	Размораживание: циркуляция воздуха комнатной температуры позволяет быстрее разморозить замороженные продукты без использования тепла. Это щадящий, но быстрый способ ускорить время размораживания и оттаивания готовых блюд, продуктов с кремовой начинкой и т. д.
	Нижний нагрев: скрытый элемент в нижней части духового шкафа обеспечивает нагрев. В основном его используют для поддержания температуры приготовленной пищи.
	Верхний и нижний нагрев (традиционное приготовление). Температура задаётся в диапазоне 50-250°C. Температура по умолчанию – 220°C.
	Верхний и нижний нагрев с конвекцией: комбинация вентилятора и нагревательных элементов обеспечивает более равномерное проникновение тепла, и экономит до 30-40% энергии. Блюда слегка подрумяниваются снаружи и остаются сочными внутри. Примечание. Эта функция подходит для запекания больших кусков мяса при более высокой температуре. Температуру можно установить в диапазоне 50-250°C. Температура по умолчанию – 220°C.
	Гриль: нагревательный элемент гриля включается и выключается для поддержания температуры. Температуру можно установить в диапазоне 180-240°C. Температура по умолчанию – 210°C.
	Турбогриль: работают гриль и верхний нагревательный элемент. Температуру можно установить в диапазоне 180-240°C. Температура по умолчанию – 210°C.
	Турбогриль с конвекцией: работают гриль, верхний нагревательный элемент, кольцевой нагревательный элемент и вентилятор. Температуру можно установить в диапазоне 180-240°C. Температура по умолчанию 210°C.
	3D конвекция: нагревательный элемент вокруг конвекционного вентилятора обеспечивает дополнительный нагрев при приготовлении пищи в режиме конвекции. Вентилятор автоматически включается, чтобы улучшить циркуляцию воздуха внутри духового шкафа и обеспечить равномерный нагрев. Температуру можно установить в диапазоне 50-240°C. Температура по умолчанию составляет – 180°C.
	ЭКО-режим: продукты готовятся в щадящем режиме, тепло исходит сверху и снизу.



ЭКСПЛУАТАЦИЯ







1. Настройка часов

После подключения прибора к электропитанию на дисплее появятся символы «0:00».

1. Нажмите «», цифры часов начнут мигать.
2. Нажмите « », чтобы установить часы (значение должно находиться в пределах 0–23).
3. Нажмите «», цифры минут начнут мигать.
4. Нажмите « », чтобы установить минуты (значение должно быть в пределах 0–59).
5. Нажмите «», чтобы завершить настройку часов. Символ «:» мигнет, и на дисплее будет отображаться время.

Примечание: время отображается в 24-часовом формате. Если после включения питания время не установлено, часы будут показывать «0:00».

2. Установка режима приготовления



1. Нажмите «» для выбора нужного режима. Загорится соответствующий индикатор.
2. Нажмите « », чтобы отрегулировать время приготовления и температуру. Для переключения между настройками времени и температуры нажмите «».
3. Нажмите «» для подтверждения начала приготовления.
4. Если шаг 2 проигнорирован, нажмите «» для подтверждения начала приготовления. Время приготовления по умолчанию составляет 9 часов. На дисплее отобразится температура по умолчанию для выбранного режима.



ПРИМЕЧАНИЕ:

1. Шаг регулировки времени следующий:







1 нажатие = 1 минута в диапазоне (от 0 до 30 мин).

1 нажатие = 5 минут в диапазоне (от 30 минут до 9 часов).

2. Шаг регулировки температуры = 5°C. Функции «» и «» не влияют на установленную температуру.



3. Нажмите « » для настройки времени приготовления в начале приготовления. Затем нажмите «» чтобы подтвердить настройку.

Если «» не нажать в течение 5 секунд, духовой шкаф вернется к предыдущему установленному времени и продолжит приготовление.

4. Нажмите «». Появится символ «». Затем нажмите « » для регулировки температуры после начала приготовления. Нажмите «», чтобы подтвердить настройку. Если «» не нажать в течение 5 секунд, духовой шкаф вернется к предыдущей установленной температуре и продолжит приготовление.





3. Настройка подсветки



1. Нажмите «  » для выбора соответствующей функции. Загорится соответствующая иконка.
2. Нажмите «  » для запуска. На дисплее загорится «0:00» и значок лампы «  ». Символ « : » начнет мигать .



4. Функция отображения времени

Вы можете узнать текущее время во время работы духового шкафа. Через 3 секунды духовой шкаф вернется в текущее состояние.

1. В режиме работы, если часы были настроены, нажмите «  », чтобы увидеть текущее время. Если функция напоминания была установлена, нажмите кнопку «  », чтобы увидеть время напоминания.
2. В режиме установленной функции напоминания, если часы были настроены, нажмите кнопку «  », чтобы увидеть текущее время.

5. Функция блокировки от детей







Чтобы установить блокировку от детей, одновременно нажмите и удерживайте в течении 3 секунд кнопки «  » и «  ». Раздастся длинный звуковой сигнал и загорится значок «  ».



Чтобы снять блокировку от детей, одновременно нажмите и удерживайте в течении 3 секунд кнопки «  » и «  ». Раздастся длинный звуковой сигнал и значок «  » погаснет.

Примечание. Если в режиме работы Вы хотите прекратить приготовление, однократно нажмите кнопку «  ». Не нужно долго нажимать кнопку остановки, это ни к чему не приведет.

6. Функция напоминания





Духовой шкаф оснащен функцией напоминания. Эта функция поможет напомнить Вам о начале приготовления через определенное время в диапазоне от 1 минуты до 9 часов. Напоминание можно установить только тогда, когда духовой шкаф находится в режиме ожидания. Следуйте инструкциям ниже, чтобы установить напоминание:

1. Нажмите кнопку настройки напоминания «  », и на дисплее отобразится «  » и «AL»;
2. Нажмите «  » и «  », чтобы установить время, через которое прозвучит напоминающий сигнал.
3. Нажмите «  » чтобы подтвердить настройку. Символ « : » начнет мигать, и загорится индикатор напоминания «  ». Начнется отсчет времени.

Примечание: звуковой сигнал духового шкафа прозвучит 10 раз после того, как время закончится. Символ «  » исчезнет с дисплея, напоминая о необходимости начать приготовление. Вы можете отменить напоминание во время настройки, нажав кнопку «  »; после установки напоминания Вы можете отменить его, дважды нажав кнопку «  ».



7. Функция запуска/паузы/отмены

1. Если время приготовления установлено, нажмите «  », чтобы начать приготовление. Если приготовление приостановлено, нажмите «  » для возобновления приготовления.
2. Во время приготовления нажмите «  » один раз, чтобы приостановить приготовление. Нажмите «  » дважды, чтобы отменить приготовление.

8. Функция энергосбережения

1. В режиме ожидания и состоянии напоминания зажмите «  » на три секунды. Дисплей погаснет и перейдет в режим энергосбережения.
2. Если в режиме ожидания в течение 10 минут не выполняется никаких действий, дисплей погаснет и перейдет в режим энергосбережения.
3. В режиме энергосбережения нажмите любую клавишу, чтобы выйти из режима энергосбережения.

9. Примечание

1. Лампа духового шкафа будет включена для всех функций кроме функции ЭКО.
2. Если программа приготовления установлена, и кнопка «  » не нажата в течение 5 минут, на дисплее отобразится текущее время или произойдет возврат в режим ожидания.
3. При нажатии на кнопку звучит одиночный короткий звуковой сигнал. Если нажатие не распознано, сигнала не будет.
4. Звуковой сигнал прозвучит пять раз, чтобы напомнить Вам об окончании приготовления.

АКСЕССУАРЫ

Решётка: для различной посуды, формы для тортов и т.д. для запекания и приготовления на гриле.

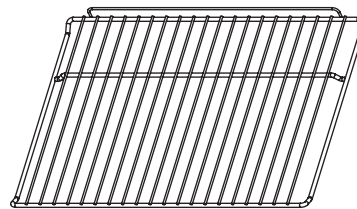

Направляющие боковые: для защиты эмали духового шкафа, при движении противня и/или решетки по ним. Также они необходимы для установки телескопических направляющих.

(Доступно только на некоторых моделях)

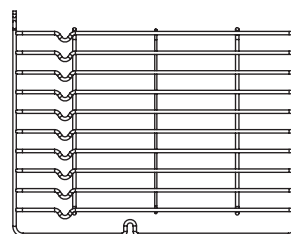

Противень: для приготовления продуктов, таких как торты, выпечка, замороженные продукты и т. д., а также для сбора жира и мясного сока.

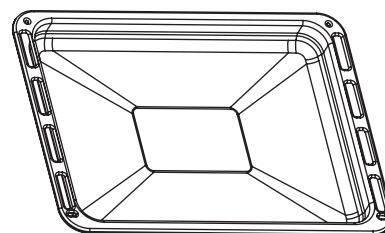

Направляющие телескопические: для плавного и комфортного выдвижения противня и/или решетки. Телескопические направляющие и их кронштейны можно снять, открутив винты, которыми они крепились.

(Доступно только на некоторых моделях)

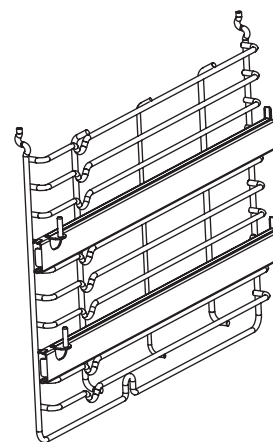



БЕЗОПАСНОЕ РАЗМЕЩЕНИЕ РЕШЕТКИ И ПРОТИВНЕЙ:

Чтобы обеспечить безопасное использование решеток и противней духового шкафа, необходимо правильно располагать их в боковых направляющих. Решетки и противни можно размещать в одном из пяти предусмотренных уровней.

Следует медленно и осторожно вставлять и вынимать решетки и противни вдоль направляющих. Это гарантирует, что горячие продукты не выскользнут с решетки или противня.

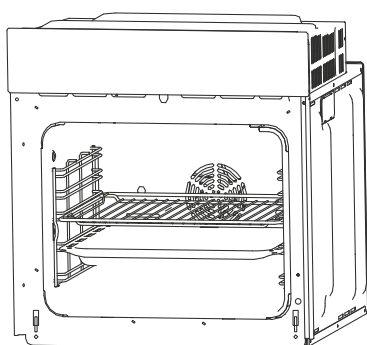

ИЛИ

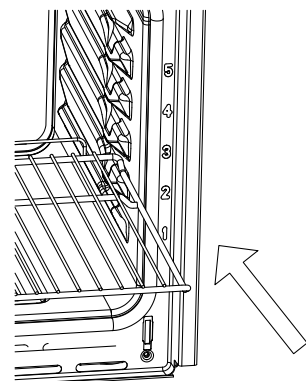
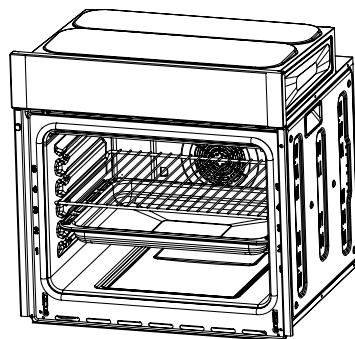

ЗАМЕНА ЛАМПЫ

Для замены лампы выполните следующие действия:

1. Отключите прибор от сети, вынув вилку из розетки или выключите автоматический выключатель розетки.
2. Открутите стеклянную крышку лампы, повернув ее против часовой стрелки (обратите внимание, она может быть тугой) и замените лампу на новую того же типа.
3. Прикрутите стеклянную крышку лампы на место, повернув ее по часовой стрелке.

ПРИМЕЧАНИЕ. Используйте только галогенные термостойкие лампы мощностью 25 Вт с температурой эксплуатации 300°C.

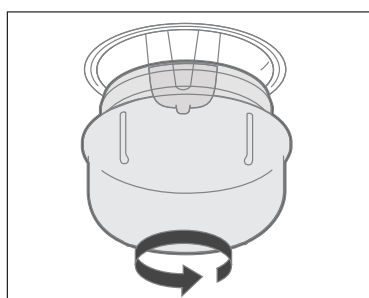

ВЕНТИЛЯЦИОННЫЕ ОТВЕРСТИЯ

Когда приготовление окончено или духовой шкаф находится в состоянии паузы или в режиме ожидания, в случае если температура в центре духового шкафа превышает 75°C, охлаждающий вентилятор будет продолжать работать в течение 15 минут. Когда температура в центре духового шкафа станет ниже 75°C, охлаждающий вентилятор останавливается.

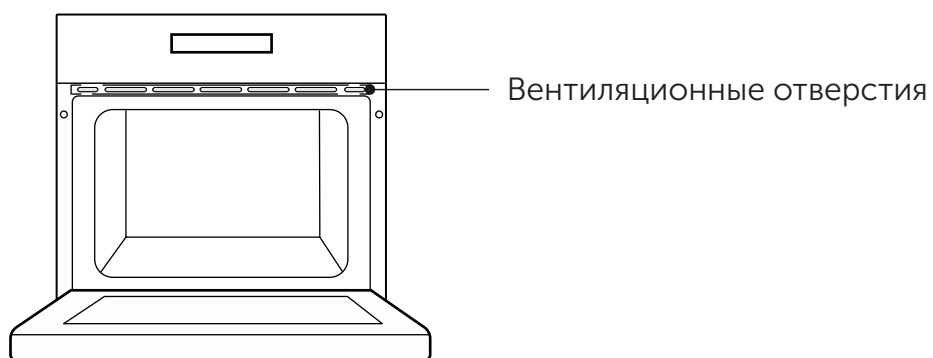

УСТАНОВКА

Установка дверной ручки

1. Прижмите оба конца дверной ручки к двум металлическим креплениям на стекле дверцы. Сдвиньте ручку параллельно вправо так, чтобы она полностью прилегла к стеклу дверцы духового шкафа.
2. После установки ручка должна находиться по центру стекла дверцы духового шкафа.

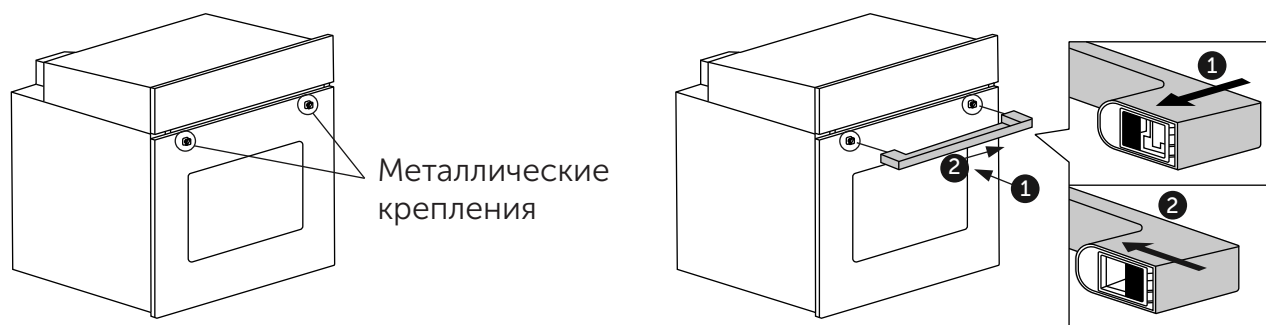



Установочные размеры (установка в пенал)

1. Толщина стенки модуля 16-20 мм.
2. Если розетка установлена за прибором, глубина модуля должна быть увеличена минимум с 590 мм до 620 мм.
3. Размеры на рисунках указаны в мм.

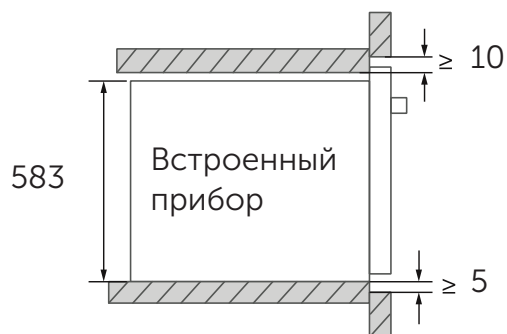
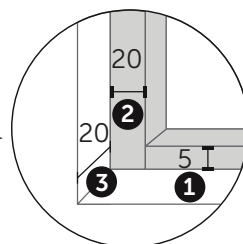
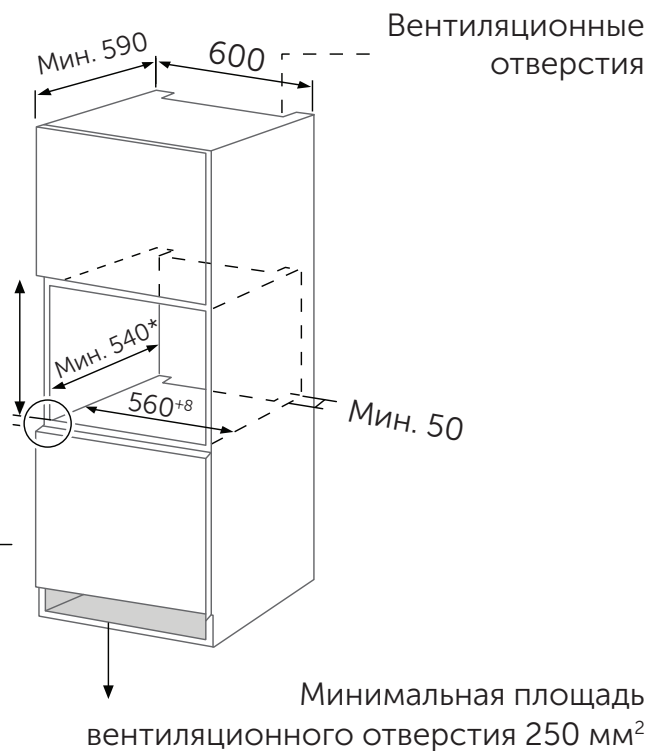
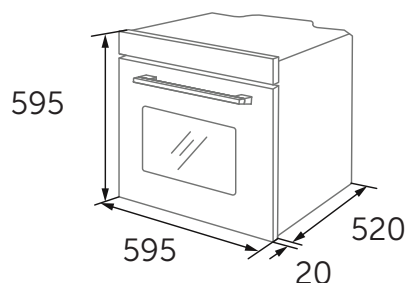

1. Оставьте зазор 10 мм сверху и 5 мм снизу от дверцы соответственно.
2. Оставьте зазор 20 мм слева и справа от дверцы соответственно.
3. Оставьте пространство 20 мм (по глубине) для панели двери.

Установочные размеры (установка под столешницу)

1. Толщина стенки модуля 20 мм.
2. Если розетка установлена за прибором, глубина модуля должна быть увеличена минимум с 590 мм до 620 мм.
3. Размеры на рисунках указаны в мм.

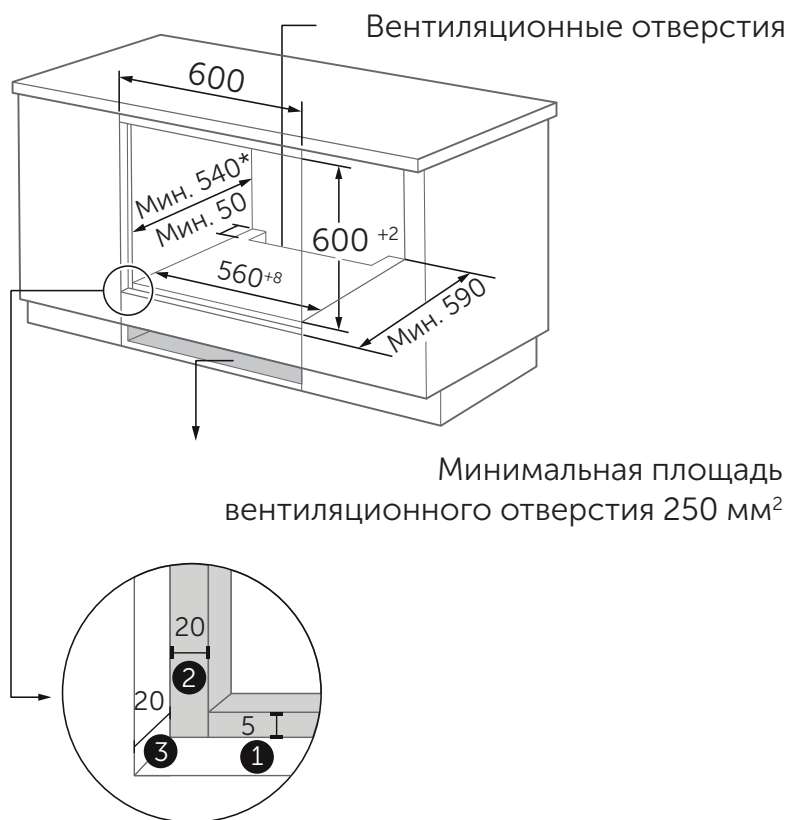
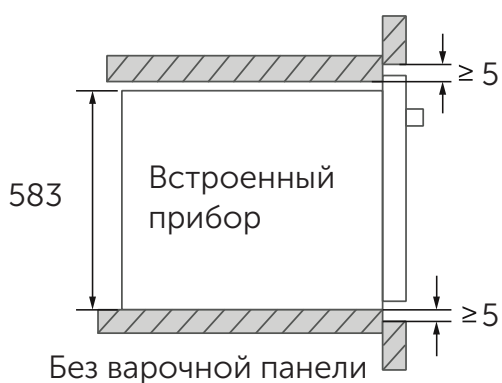
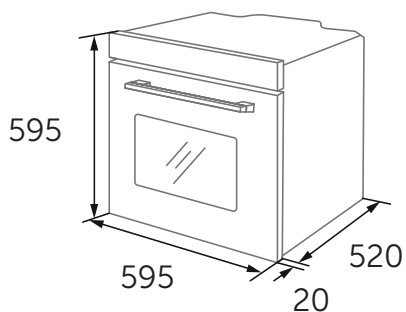

1. Оставьте 5 мм для дверной панели сверху и низ соответственно.
2. Зарезервируйте 20 мм для дверной панели слева и правый соответственно.
3. Оставьте 20 мм на толщину дверного полотна.

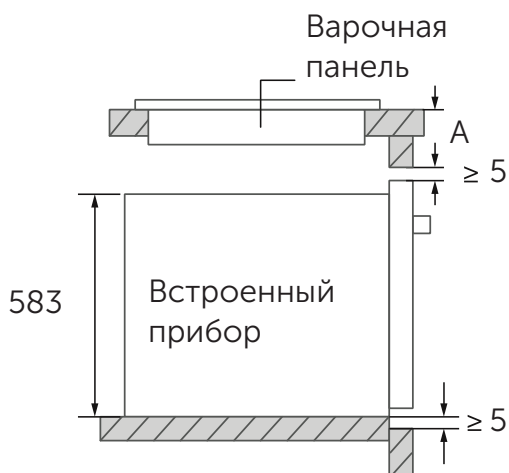

Если прибор устанавливается под варочной панелью, минимальное расстояние от поверхности столешницы А указано ниже:

Тип варочной панели	Размер А
Индукционная плита	37 мм
Индукционная плита во всю поверхность	47 мм
Газовая плита	30 мм
Электрическая плита	27 мм



ВАЖНЫЕ ИНСТРУКЦИИ ПО УСТАНОВКЕ

Обязательные условия



1. Безопасная работа прибора может быть гарантирована только в том случае, если он был установлен в соответствии с профессиональными стандартами и в соответствии с настоящей инструкцией по установке. Установщик несет ответственность за любой ущерб, возникший в результате неправильной установки.
2. Установка должна выполняться двумя профессиональными установщиками. Во время установки надевайте сухие защитные перчатки, чтобы избежать царапин и поражения электрическим током.
3. Кухонные модули должны быть термостойкими до 90°C, а фасады соседних модулей – до 70°C.
4. Используйте розетку на 16 А.

Запрещено



1. Не устанавливайте прибор за декоративной дверью или фасадом кухонного гарнитура, так как это может привести к перегреву прибора.
2. После распаковки проверьте прибор на наличие повреждений. Не подключайте прибор, если он был поврежден при транспортировке.
3. Не закрывайте вентиляционное отверстие прибора и зазор между шкафом и прибором.
4. Будьте предельно осторожны при перемещении или установке прибора. Он очень тяжелый. Не поднимайте прибор за дверную ручку.
5. Если шнур питания или вилка повреждены, немедленно прекратите использование прибора, чтобы избежать возгорания, поражения электрическим током или других травм.

Внимание



1. Будьте осторожны при перемещении или установке прибора, чтобы не повредить прибор или кухонные модули.
2. Перед включением прибора выньте из камеры все упаковочные материалы и аксессуары.
3. Розетка электропитания должна быть легкодоступна (например, рядом с кухонным модулем), чтобы ее можно было легко отключить.
4. После завершения установки убедитесь, что вилка шнура питания надежно вставлена в розетку.
5. Требования к глубине шкафа указаны в разделе «Установочные размеры». Зазор между задней панелью духового шкафа и задней панелью кухонного модуля (или стеной) должен быть не менее 50 мм.

ЭТАПЫ УСТАНОВКИ

1. Пожалуйста, убедитесь, что кухонный модуль соответствует размерам, приведенной в разделе «Установочные размеры».
2. Перед установкой проверьте исправность розетки и убедитесь в наличие заземления, выполненного должным образом.
3. Поместите прибор в кухонный модуль и подключите электропитание.
4. Чтобы найти крепежные отверстия, откройте дверцу прибора и посмотрите на боковую раму прибора (положение монтажных отверстий показано на рисунке ниже).
5. Закрепите прибор на кухонном модуле с помощью двух винтов и двух резиновых заглушек, входящих в комплект поставки прибора.

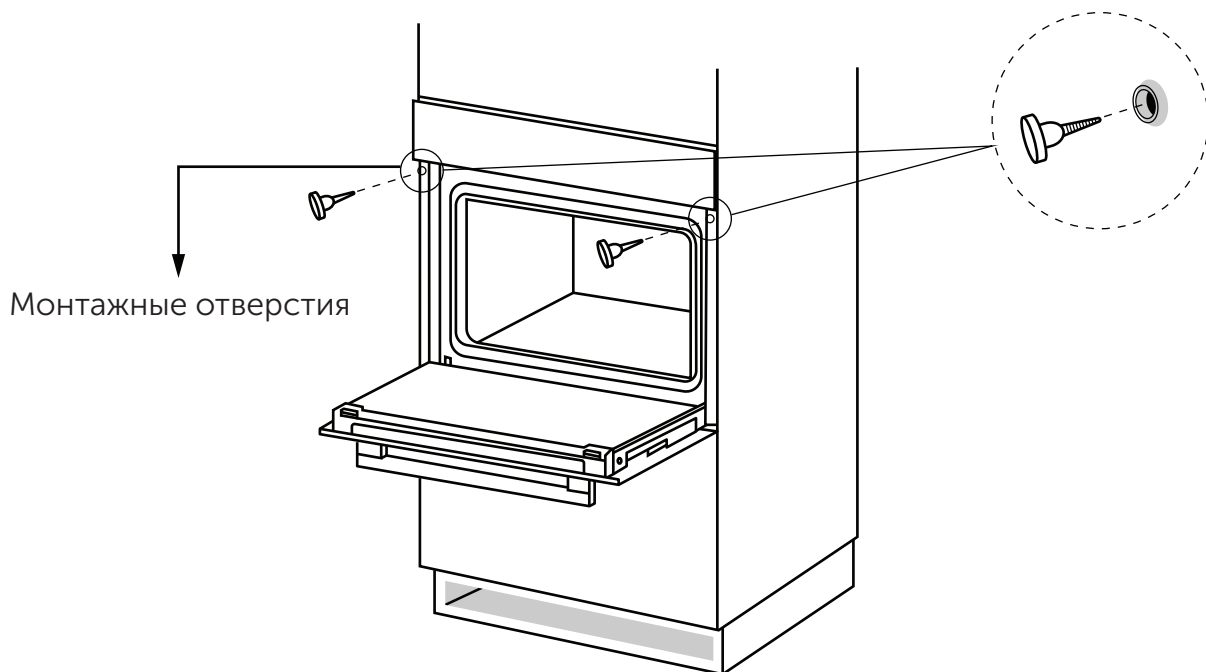



СНЯТИЕ ДВЕРЦЫ ДУХОВОГО ШКАФА (ОПЦИЯ)

Разборка деталей дверцы духового шкафа

1. Чтобы снять дверцу, откройте дверь на максимальный угол. Затем потяните защелку на дверной петле назад.

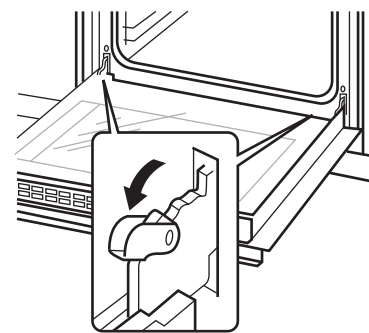

2. Прикройте дверцу на угол примерно 30°. Держите дверцу руками с двух сторон. Приподнимите дверцу и медленно вытащите её из духового шкафа.

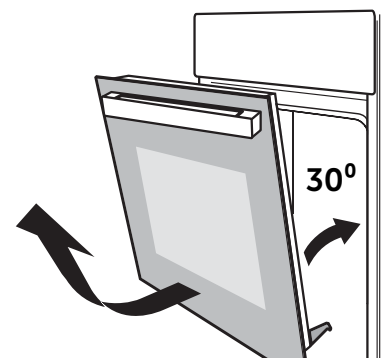

3. Откройте скобы поворотных кронштейнов дверцы так, как показано на рисунке.

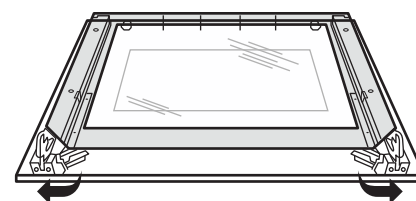

4. Поднимите внешнее стекло дверцы и вытащите его, затем таким же образом выньте среднее стекло дверцы.

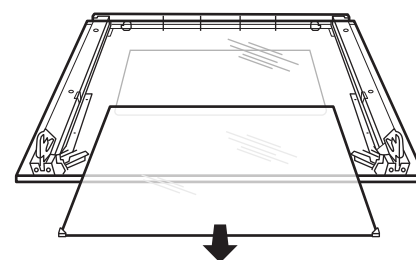
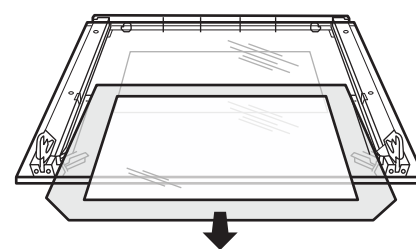

ПРЕДУПРЕЖДЕНИЕ:

Не тяните дверцу с силой и не допускайте поломки стекла в процессе демонтажа.

ПРЕДУПРЕЖДЕНИЕ:

Обратите внимание, что пружины петель могут ослабнуть и стать причиной травм.

ПРЕДУПРЕЖДЕНИЕ:

Не поднимайте и не переносите дверцу духового шкафа за ручку.



ОЧИСТКА И ОБСЛУЖИВАНИЕ

Для сохранения внешнего вида и надежности содержите прибор в чистоте. Современный дизайн прибора сводит обслуживание к минимуму. Части прибора, контактирующие с пищевыми продуктами, необходимо регулярно чистить.

- Перед любым обслуживанием или чисткой отключите электропитание.
- Установите все регуляторы управления в положение ВЫКЛ.
- Подождите, пока внутренняя поверхность устройства остынет и будет лишь слегка теплой. Очистка будет легче, чем когда поверхность горячая.
- Очистите поверхность устройства влажной тканью, мягкой щеткой или мелкопористой губкой, а затем вытрите насухо.
- В случае сильного загрязнения используйте горячую воду с неабразивным чистящим средством.
- Не используйте абразивные чистящие средства или острые металлические скребки для очистки стекла дверцы духового шкафа, они могут поцарапать поверхность или привести к повреждению стекла.
- Никогда не оставляйте кислотосодержащие жидкости (лимонный сок, уксус) на деталях из нержавеющей стали.
- Не используйте мойки высокого давления для очистки устройства.
- Формы для выпечки можно мыть мягким моющим средством.

УТИЛИЗАЦИЯ

Данное устройство маркировано в соответствии с директивой Евросоюза 2012/19/ЕС об отходах электрического и электронного оборудования (WEEE). Правильно утилизируя этот прибор, Вы сможете предотвратить потенциальные негативные последствия для окружающей среды и здоровья человека, которые в противном случае могли бы быть вызваны неправильным обращением с отходами этого продукта. Символ на изделии указывает, что с этим изделием нельзя обращаться как с бытовыми отходами. Вместо этого его следует передать в соответствующий пункт сбора электрического и электронного оборудования для переработки. Утилизация должна осуществляться в соответствии с местными экологическими нормами по утилизации отходов. Для получения более подробной информации об обработке, восстановлении и переработке этого продукта обратитесь в местную городскую администрацию, в службу по утилизации бытовых отходов или в магазин, в котором Вы приобрели продукт.



**ТЕХНИЧЕСКИЕ ХАРАКТЕРИСТИКИ**

НАИМЕНОВАНИЕ	ОПИСАНИЕ
Тип	встраиваемый
Объем духовки	70 л
Класс энергопотребления	A
Очистка духовки	очистка паром + каталитическая (задняя стенка)
Количество режимов	10 (освещение, разморозка, нижний нагрев, верхний и нижний нагрев, верхний и нижний нагрев с конвекцией, гриль, турбогриль, турбогриль с конвекцией, 3D конвекция, ЭКО-режим)
Дисплей	есть (белый)
Управление	сенсорное
Таймер	есть (электронный)
Дверца духовки	съёмная
Количество стекол в дверце	3
Комплектация	1 решетка, 2 противня (глубиной 45 мм и 28 мм)
Максимальная мощность	3000 Вт
Максимальная температура	250 °C
Материал поверхности	стекло
Охлаждение	тангенциальный одноуровневый вентилятор охлаждения
Телескопические направляющие	есть (1 уровень)
Термостойкая эмаль легкой очистки	есть
Направляющие	хромированные (5 уровней)
Ширина	595 мм
Гарантия	36 месяцев
Размер устройства (ВхШхГ), мм	595x595x540
Размер для встраивания (ВхШхГ), мм	600x600x590



СЕРВИСНАЯ ИНФОРМАЦИЯ

Просим Вас придерживаться следующих мер: при покупке товара требуйте, чтобы продавец поставил свою отметку в гарантийном талоне. Используйте духовой шкаф в соответствии с данным руководством по эксплуатации. Если у Вас возникнут вопросы по изделию, Вы можете обратиться в пункты обслуживания по адресам, указанным на сайте www.akro-russia.ru в разделе «Сервисы».

По окончании сервисных работ, не забудьте потребовать у специалиста отметку в гарантийном талоне. Официальный срок службы изделия составляет 10 лет. Учитывая надежность и высокое качество устройства, фактический срок службы может быть существенно выше официального. Гарантийный срок изделия составляет 36 месяцев, он также указан в гарантийном талоне, который вложен с руководством по эксплуатации.

Дата изготовления прибора содержится в серийном номере товара.

Серийный номер товара указан на этикетке, которая размещена на приборе.

Пример серийного номера товара: 7009SED06BL24022700001, где

7009SED06BL – код товара

24 – год выпуска (2024 год)

02 – месяц выпуска (февраль)

27 – число выпуска

00001 – код завода

Контактная информация:

Импортер (Уполномоченное изготовителем лицо):

Общество с ограниченной ответственностью «ВЕЛТ».

Место нахождения: 248000, г. Калуга, ул. Луначарского, д. 57, стр. 2, Российская Федерация.

Телефон: +7 4842 57-58-42

Сайт: www.ooo-velt.ru

Изготовитель: Guangdong Midea Kitchen Appliances Manufacturing Co., Ltd.

Место нахождения: No.6, Yong An Road, Beijiao, Shunde, Foshan, Guangdong, Китай.