

**СТИРАЛЬНАЯ
МАШИНА**

**Фронтальная
загрузка**

РУКОВОДСТВО ПО ЭКСПЛУАТАЦИИ

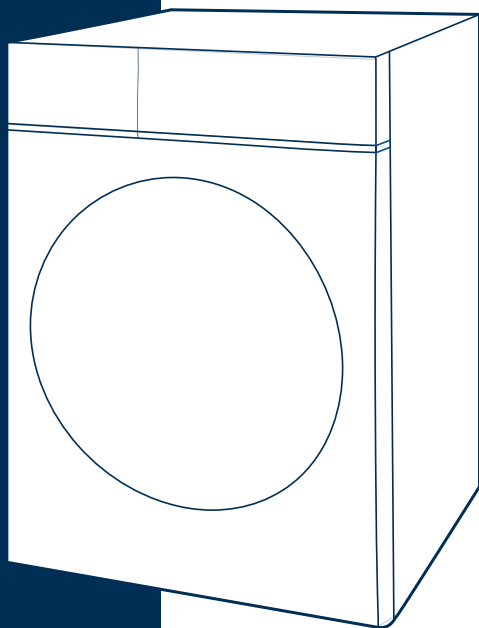

ПОЖАЛУЙСТА, ПЕРЕД
НАЧАЛОМ РАБОТЫ
ВНИМАТЕЛЬНО ИЗУЧИТЕ
ДАННОЕ РУКОВОДСТВО.



СОХРАНИТЕ ЕГО ДЛЯ
ДАЛЬНЕЙШЕГО
ИСПОЛЬЗОВАНИЯ.

**МОДЕЛЬ:
MF100W60/*
MF100W70/***

* - коды цветов, расшифровка
которых приводится в
настоящем Руководстве

СОДЕРЖАНИЕ

МЕРЫ ПРЕДОСТОРОЖНОСТИ

- Объяснение символов..... 4
- Меры предосторожности..... 5

УСТАНОВКА

- Описание устройства 8
- Установка 9
- Регулировка по уровню 10
- Подключение заливного шланга..... 11
- Подключение сливного шланга..... 12

ПОРЯДОК РАБОТЫ

- Краткое руководство..... 14
- Подготовка к работе..... 15
- Лоток для моющих средств..... 18
- Панель управления..... 19
- Таблица программ..... 20
- Описание программ..... 21
- Таблица дополнительных функций..... 22
- Описание дополнительных функций..... 23

ОБСЛУЖИВАНИЕ

- Чистка и уход 25
- Возможные неисправности и их устранение 29

ТЕХНИЧЕСКИЕ ХАРАКТЕРИСТИКИ

- Технические характеристики..... 30

Стиральная машина предназначена исключительно для использования в домашних условиях для стирки и отжима текстильных изделий и верхней одежды, пригодных для машинной стирки в растворе моющего средства.

При покупке стиральной машины проверьте ее на отсутствие механических повреждений конструкции, внешнего оформления и упаковки, на функционирование, на соответствие разделу «КОМПЛЕКТНОСТЬ» настоящего Руководства по эксплуатации. Проверьте наличие гарантийного и отрывных талонов и правильность их заполнения (наличие серийного номера, даты продажи и печати фирмы-продавца).

Примечание:

Выполнение указанных проверок является обязанностью продавца. Сохраняйте кассовый чек, Руководство по эксплуатации и гарантийный талон до конца гарантийного срока эксплуатации.

Руководство по эксплуатации и гарантийный талон, прилагаемые к прибору, при утере не возобновляются.

Производитель постоянно совершенствует свои изделия и поэтому оставляет за собой право вносить изменения, не влияющие на безопасность и функционирование прибора.

Внимание!

В случае хранения или транспортировки стиральной машины при температуре ниже 0°C, необходимо перед эксплуатацией выдержать ее при комнатной температуре не менее 8 часов.

Примечание:

Изображения в руководстве имеют справочный характер. Модель и комплектация конкретной модели, приобретенной вами, может иметь отличия от изображений в инструкции.

МЕРЫ ПРЕДОСТОРОЖНОСТИ

■ Объяснение символов

Осторожно!

Данное предупреждение указывает на серьезные риски для жизни и здоровья.

Внимание!

Данное предупреждение указывает на риски травмирования или возможный ущерб от его несоблюдения.

Примечание

Данное предупреждение указывает на опасные ситуации, которые могут возникнуть от его несоблюдения.

МЕРЫ ПРЕДОСТОРОЖНОСТИ

- Во избежание опасных ситуаций поврежденный шнур питания подлежит замене производителем, его представителем по сервисному техническому обслуживанию или иным специалистом соответствующей квалификации.
- Следует использовать новые шланги, входящие в комплект поставки прибора; старые шланги не подлежат повторному использованию.
- Стиральная машина предназначена для использования только внутри помещения.
- Вентиляционные отверстия в корпусе не должны перекрываться ковровыми и иными покрытиями.
- Данное устройство не может использоваться детьми до 8 лет лицами с ограниченными физическими, сенсорными или умственными способностями и с недостаточным опытом или знаниями, кроме случаев, если они находятся под присмотром лица, отвечающего за их безопасность, или получили соответствующие инструкции, позволяющие им безопасно эксплуатировать электроприбор и дающие им представление об опасности, сопряженной с его эксплуатацией. Не позволяйте детям играть с устройством.
- Перед чисткой или техническим обслуживанием необходимо отключить стиральную машину от электросети.
- Перед стиркой убедитесь, что все карманы одежды пустые.
- Острые и твердые предметы, такие, как монеты, украшения, гвозди, болты, камешки и т.п., могут привести к серьезным повреждениям стиральной машины.
- Если прибор долго не используется, отключите стиральную машину от сети электропитания и отключите подачу воды.
- Проверьте отсутствие воды в барабане перед открыванием дверцы. Не открывайте дверцу при видимом присутствии воды внутри барабана.
- Перед использованием проверьте, не забралась ли внутрь дети и домашние животные.
- Стекло дверцы может сильно нагреваться во время работы. Не допускайте непосредственного контакта детей и домашних животных с устройством во время работы.
- Обратите внимание, что напряжение и частота электрической сети должны соответствовать характеристикам устройства.
- При установке стиральной машины электрическая розетка или устройство защитного отключения (УЗО) должны быть легко доступными для возможности аварийного отключения прибора.
- Не используйте электрические разветвители или удлинители.

МЕРЫ ПРЕДОСТОРОЖНОСТИ

- Не подключайте устройство к электрической сети с меньшей номинальной силой тока, чем указано в характеристиках устройства.
- Не прикасайтесь к вилке кабеля питания мокрыми руками.
- В целях Вашей безопасности, разъем кабеля питания должен подключаться к двухполюсной розетке с заземляющим контактом. Внимательно проверьте и убедитесь в наличии правильного и надежного заземления Вашей розетки сети питания.
- Остерегайтесь ожогов при сливе горячей воды из стиральной машины.
- Не устанавливайте стиральную машину в ванной комнате или местах с повышенной влажностью, а также помещениях с присутствием взрывоопасных или разъедающих газообразных веществ.
- Держите прибор вдали от источников тепла и прямых солнечных лучей, чтобы избежать деформации пластиковых и резиновых деталей.
- Убедитесь, что подсоединения к водопроводу и электричеству оборудования выполнены квалифицированным техническим специалистом в соответствии с инструкциями изготовителя устройства и законодательством по технике безопасности.
- Данное устройство оборудовано одним заливным клапаном и может подсоединяться только к водопроводной сети холодной воды.
- Удалите все компоненты упаковки и транспортировочные болты до начала использования устройства. В противном случае, стиральная машина может быть сильно повреждена при стирке.
- Храните все упаковочные материалы (пластиковые пакеты, пенопласт и т.п.) вне доступа детей. Упаковочные материалы могут представлять опасность для детей.
- Перед первой стиркой одежды проверьте машину по одному циклу в каждом рабочем режиме без загрузки одежды.
- Данная стиральная машина предназначена только для бытового использования и только для стирки текстильных изделий, предназначенных для машинной стирки.
- Запрещается использование легковоспламеняющихся и взрывоопасных или токсичных моющих средств.
- Запрещается использование бензина, спирта и т.п. в качестве моющих средств.
- Разрешается использовать только моющие средства, предназначенные для машинной стирки.
- Запрещается стирка ковров.
- Запрещается доливать воду вручную в ходе стирки.

МЕРЫ ПРЕДОСТОРОЖНОСТИ

- После завершения программы стирки подождите две минуты перед открытием дверцы.
- Помните о необходимости отключить воду и питание немедленно после завершения стирки.
- Запрещается становиться ногами на верхнюю часть устройства или сидеть на нем.
- Не прислоняйтесь к дверце устройства.
- Не закрывайте дверцу с приложением силы. Если дверца закрывается с трудом, проверьте, не находится ли внутри стиральной машины слишком много одежды и распределена ли она равномерно внутри барабана.
- Данный прибор не должен устанавливаться за запираемой либо сдвижной дверцей, или дверцей с петлями на стороне, противоположной петлям дверцы этой машины.

Меры предосторожности при перемещении стиральной машины

- Повторная установка транспортировочных болтов должна производиться только квалифицированным специалистом.
- Перед перемещением стиральной машины слейте воду, скапливающуюся в процессе работы в шлангах и фильтрах.
- Перемещайте стиральную машину аккуратно. Прибор обладает большим весом и при некорректном обращении может стать причиной травм.
- Дверца стиральной машины при транспортировке или перемещениях должна быть закрыта. Запрещается перемещать прибор, держась за его дверцу.

УСТАНОВКА

■ Описание устройства

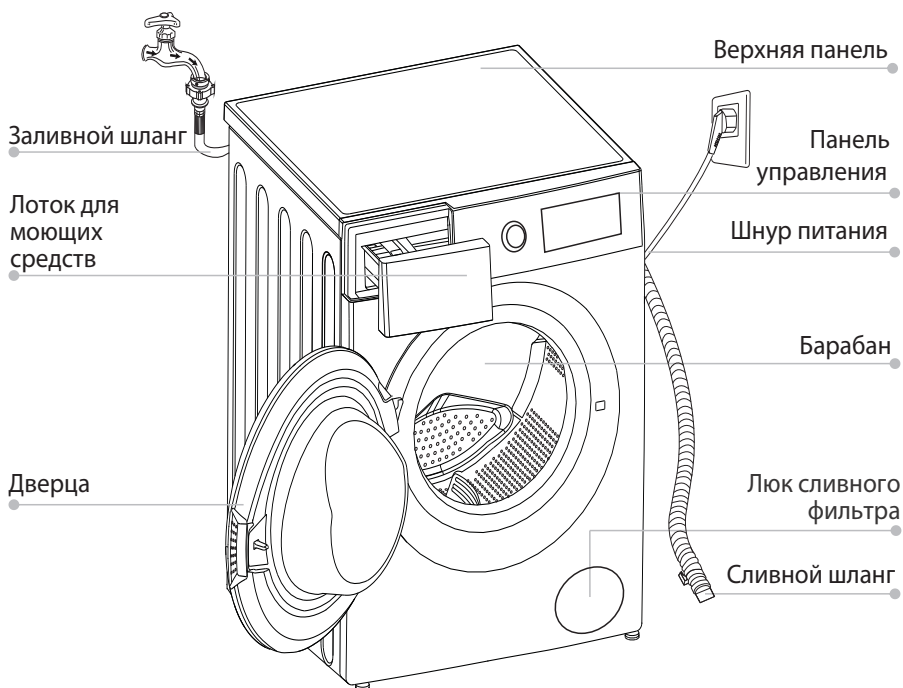

📌 Примечание

- Внешний вид продукта на изображении является схематичным и может иметь отличия от его фактического вида.

Комплектность

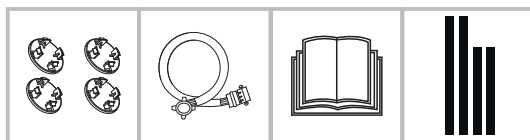

Транспортировочные заглушки

Шланг подачи холодной воды

Руководство по эксплуатации

Звукоизолирующая прокладка (опция)

УСТАНОВКА

■ Установка

Место установки

Осторожно!

- Правильно установленная машина - залог отсутствия смещения и тряски при работе.
- Убедитесь, что стиральная машина не стоит на шнуре питания.

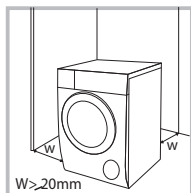

Место установки стиральной машины должно соответствовать следующим условиям:

- Поверхность должна быть твердой, ровной и сухой;
- Избегайте установки в местах попадания прямых солнечных лучей;
- Выбирайте помещение с достаточной вентиляцией;
- Температура в помещении должна быть выше 0°C;
- Стиральная машина должна устанавливаться на удалении от источников тепла, например, угольного или газового отопительного оборудования;

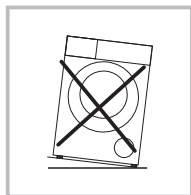

Распаковка

Осторожно!

- Упаковочный материал (например, пленка, пенопласт) может быть опасен для детей.
- Храните упаковочный материал подальше от детей!

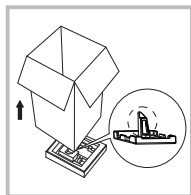

1. Снимите картонную коробку и извлеките пенопласт.
2. Приподнимите стиральную машину и уберите основание упаковки. Убедитесь, что небольшой треугольный кусок пенопласта также извлечен вместе с основанием упаковки. Если нет, аккуратно положите стиральную машину на боковую поверхность, а затем уберите небольшой кусок пенопласта с нижней поверхности.
3. Снимите фиксирующую ленту со шнура питания и сливного шланга.
4. Достаньте шланг подачи воды из барабана.

Удаление транспортировочных болтов

Внимание!

- Необходимо удалить транспортировочные болты из задней части машины.
- Транспортировочные болты будут необходимы в случае перемещения стиральной машины, поэтому убедитесь, что храните их в надежном месте.

1. Открутите 4 болта с помощью гаечного ключа, извлеките их.
2. Закройте отверстия транспортировочными заглушками, входящими в комплект поставки.
3. Сохраняйте транспортировочный крепеж (болты) для возможного использования в будущем.

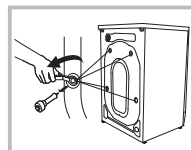

УСТАНОВКА

■ Регулировка по уровню



Внимание!

- Проверьте по уровню правильность установки стиральной машины.
- Если у вас нет уровня, правильность установки можно проверить так:

1. Установка по уровню справа / слева

- Возьмите палку, привяжите к ней нитку с грузиком.
- Положите палку на край прибора, измерьте расстояние в точках А и В. Оно не должно различаться более, чем на 1 см.

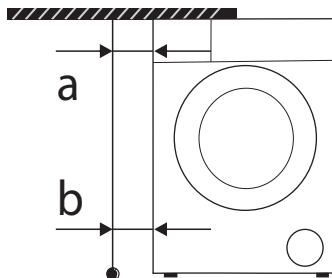

2. Установка по уровню спереди / сзади

- Положите палку на край прибора так, чтобы нитка с грузилом были спереди.
- Расстояние от нити до края панели управления должно составлять примерно 10 см, а в точке С (расстояние до нижнего края передней панели) - 3,5 - 4,5 см.

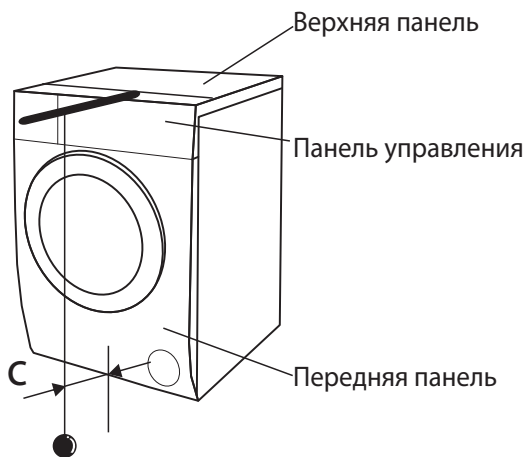

УСТАНОВКА

Внимание!

- Фиксирующие гайки всех четырех ножек должны быть плотно прикручены к корпусу стиральной машины.

1. Проверьте, плотно ли прикручены ножки к корпусу стиральной машины. Если нет, установите их в нужное положение, затянув гайки.
2. Ослабьте фиксирующие гайки, отрегулируйте ножки машины руками или гаечным ключом так, чтобы она стабильно стояла на полу.
3. При помощи уровня проверьте горизонтальное и вертикальное выравнивание прибора.
4. Зафиксируйте ножки гаечным ключом..

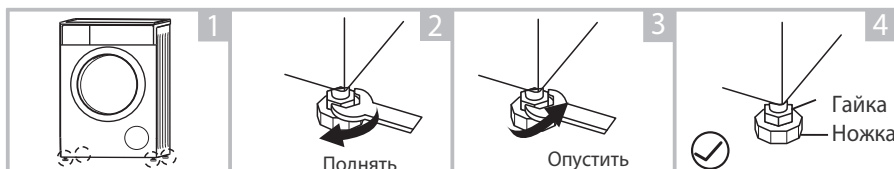

■ Подсоединение заливного шланга

Осторожно!

- Для предотвращения утечки воды следуйте указаниям данного раздела!
- Не перегибайте, не режьте и не давите на заливной шланг.

- Следует использовать только новый шланг, повторное использование шлангов не допускается.
- Давление подачи воды должно находиться в пределах от 0,05 до 1,0 МПа (0,5–10,0 кгс/см²)
- При подключении шланга подачи воды к клапану не допускайте срыва или перекоса резьбы.
- Если давление подачи воды превышает 1,0 МПа, необходимо установить устройство для снижения давления.
- Периодически проверяйте состояние шланга, при необходимости замените его.

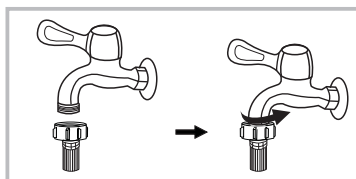

Подключите один конец шланга к водопроводному крану с резьбой, затяните гайку.

УСТАНОВКА

Подсоедините другой конец шланга для подачи воды к клапану на задней стороне стиральной машины, затяните гайку по часовой стрелке.

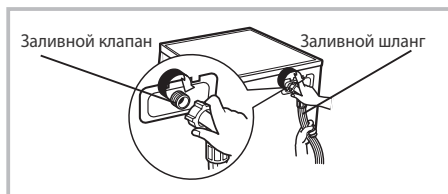

■ Подсоединение сливного шланга

⚠ Осторожно!

- Не перегибайте или пережимайте сливной шланг.
- Неправильное расположение шланга может вызвать протечки.

2 способа вывода сливного шланга:

1. Напрямую в канализацию.

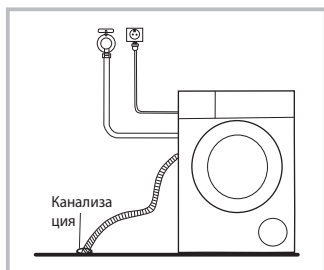

2. Соедините с выходом на сифоне раковины.

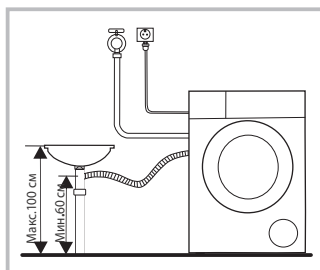

📌 Примечание

При помощи держателя опустите конец шланга в раковину или ванну.

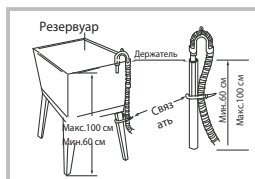
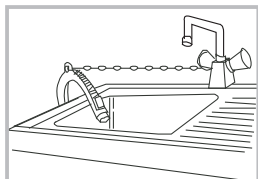

⚠ Внимание!

- При установке сливного шланга закрепите его должным образом.
- Если сливной шланг слишком длинный, не пытайтесь вставить оставшийся конец в стиральную машину, это приведет к постороннему шуму.
- Конец сливного шланга не должен быть погружен в воду.

УСТАНОВКА

Звукоизолирующая прокладка

Для снижения уровня шума, производимого стиральной машиной во время работы, рекомендуется установить специальную звукоизолирующую прокладку на ее днище.

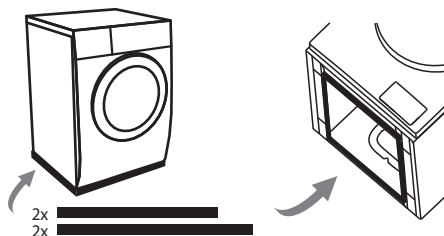

- Положите стиральную машину на бок. При этом используйте упаковочный материал или иную подкладку во избежание царапин на лакокрасочном покрытии.
- Приклейте полоски прокладки в указанных местах. Более длинные полоски клейте по ширине, короткие - по глубине прибора.



Осторожно!

- Перед стиркой убедитесь, что ваша стиральная машина установлена должным образом.
- Перед отправкой с завода ваш прибор был тщательно проверен. Чтобы удалить остатки воды и нейтрализовать возможные запахи, рекомендуется произвести автоочистку прибора перед первым использованием. Для этого запустите программу "Автоочистка" (при наличии) или "Хлопок" при 90°C без белья и моющего средства.

Калибровка стиральной машины

Для достижения оптимальной производительности перед началом использования стиральную машину рекомендуется откалибровать.

Данная стиральная машина способна взвешивать загружаемое в нее белье и регулировать потребляемую воду и электроэнергию для достижения максимально экономичной работы. Калибровка поможет настроить правильность этой функции.

- Удалите все предметы из барабана и закройте дверцу.
- Подключите прибор к сети.
- Включите стиральную машину и нажмите одновременно кнопки ОТЖИМ и ЭКСТРА ПОЛОСКАНИЕ. Удерживайте их в течение 3 секунд, пока на дисплее не отобразится "t19".
- Нажмите кнопку СТАРТ/ПАУЗА, дождитесь выполнения программы, пока числовое значение на дисплее (3 символа, "****", не перестанет изменяться. Стиральная машина откалибрована.

ПОРЯДОК РАБОТЫ

■ Краткое руководство

Внимание!

- Перед началом эксплуатации стиральной машины убедитесь, что она установлена правильно.
- В первый раз запустите процесс стирки без белья в барабане либо программу "Автоочистка", если она предусмотрена.

1. Перед стиркой

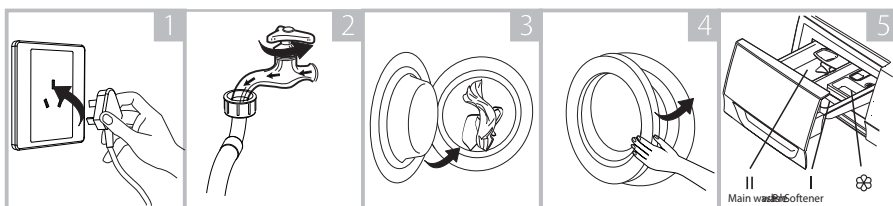

Включите в сеть

Откройте кран

Загрузите белье

Закройте дверцу

Добавьте моющее средство

Примечание

- Моющее средство для предварительной стирки следует добавлять, только если выбрана соответствующая функция и она предусмотрена программой.

2. Стирка

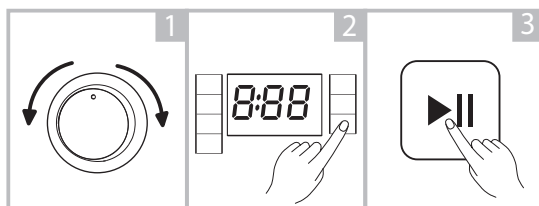

Выберите программу

Выберите доп. функции

Нажмите Старт

Примечание

- Если выбраны настройки по умолчанию, пропустите шаг 3.

3. Окончание стирки

По окончании программы раздастся звуковой сигнал, на дисплее отобразится "End"

ПОРЯДОК РАБОТЫ

■ Подготовка к работе

- Стиральная машина должна использоваться при температуре от 0°C до 40°C. При отрицательной температуре впускной клапан и система слива могут быть повреждены. Если стиральная машина находилась при температуре меньше 0°C, необходимо переместить ее в условия с положительной температурой и убедиться, что сливной и заливной шланги не замерзли.
- Изучите этикетки на одежде и инструкции для моющих средств. Используйте только беспенные или малопенящиеся моющие средства.

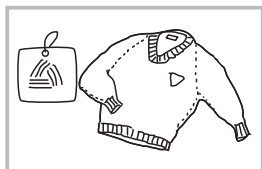

Удалите этикетки

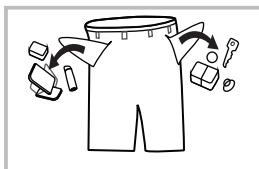

Опустошите карманы

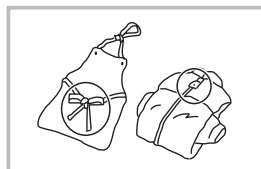

Завяжите завязки,
застегните молнии

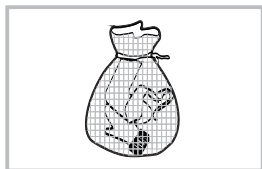

Мелкую одежду
поместите в мешок
для стирки

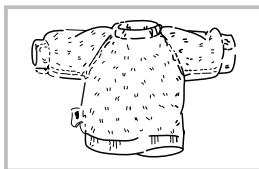

Вещи с ворсистой
тканью выверните
наизнанку

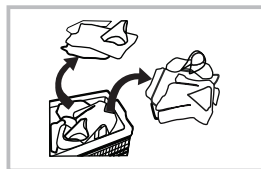

Отсортируйте
одежду разных
тканей

- Запрещается стирать вещи, которые были загрязнены или смочены легковоспламеняющимися веществами, такими, как воск, масло, краски, бензин, спирт, керосин и т.п.
- Бюстгальтер следует стирать в наволочке на молнии или на пуговицах, чтобы не позволить выскочившим из бюстгальтера стальным дужкам попасть в барабан и повредить машину.
- Особенно деликатные вещи, такие, как кружевные занавески, прямые жакеты, маленькие вещи (облегающие носки, носовые платки, галстуки и т.д.) нужно положить в сетку для стирки.
- Стирка одной большой и тяжелой вещи (например, махровые полотенца, джинсы, ватные куртки и т.д.) может легко привести к смещению центра тяжести барабана и дисбалансу при работе стиральной машины в режиме отжима. Чтобы этого избежать, следует добавить еще одну или две вещи и стирать их вместе.

ПОРЯДОК РАБОТЫ

Рекомендации по выбору моющего средства:

Рекомендуемое моющее средство	Программы	Температура стирки	Тип белья и одежды
Сильнодействующее моющее средство с отбеливателем	Хлопок 60°C Хлопок 40°C Гипоаллергенная 90°C	40 / 60 / 90	Светлые вещи из термостойкого хлопка или льна
Моющее средство для цветных тканей без оптических отбеливателей	Хлопок хол. Хлопок 20°C	Хол./ 20	Цветные вещи из хлопка или льна
Моющее средство для цветных тканей или бережной стирки без оптических отбеливателей	Деликатная	20	Цветные вещи из смешанных или синтетических тканей
Деликатное моющее средство	Деликатная	20	Деликатные ткани, шелк, вискоза

Примечание

Если моющее средство или добавка имеют вязкую или густую консистенцию, перед наполнением лотка стиральной машины можно использовать небольшое количество воды для разжижения чистящего средства, во избежание засорения лотка и переливания воды при заполнении водой при стирке.

Выбирайте соответствующий тип моющего средства для каждого температурного режима стирки в целях наилучшей эффективности стирки при наименьших затратах воды и энергопотреблении.

Всегда регулируйте количество моющего средства в соответствии с жесткостью воды, если вода в вашей местности мягкая, используйте меньше моющего средства.

Признаки слишком большого количества моющего средства:

- образование густой пены;
- плохой результат стирки и полоскания.

Признаки недостаточного количества моющего средства:

- бельё стало серым;
- образование известкового налета на барабане, нагревательном элементе.

ПОРЯДОК РАБОТЫ

Для защиты детской кожи

Детские вещи (детская одежда и полотенца), включая пеленки, следует стирать отдельно. Если они стираются вместе с вещами взрослых, это может привести к их загрязнению. Количество полосканий следует увеличить, чтобы вещи были тщательно прополосканы и очищены, без остатков моющего средства.

Для достижения наилучшего результата стирки вещи, которые легко загрязняются, такие, как белые носки, воротники, рукава и т.д., следует постирать вручную перед тем, как положить их в стиральную машину.

Используйте порошкообразные или жидкие моющие средства. Если используется мыло, оно может остаться в отверстиях на одежде.

Проверьте объем стирки: не кладите слишком много вещей, иначе это повлияет на результат стирки. Проверьте максимально допустимый вес белья для стирки по таблице программ ниже.

Вещи, подлежащие стирке, классифицируются согласно следующим характеристикам:

- Типы символов на памятках по уходу: вещи, подлежащие стирке, разделяются на хлопок, смешанное волокно, синтетическое волокно, шелк, шерсть и искусственное волокно.
- Цвет: следует разделять белые и яркие цветные вещи. Все новые цветные вещи нужно стирать отдельно.
- Размер: вещи разных размеров стираются вместе, чтобы улучшить результат стирки. Вещи, которые легко покрываются пылью, для стирки следует вывернуть наизнанку.
- Вещи, которые легко покрываются пылью, должны стираться отдельно, иначе другие вещи могут покрыться пылью, нитками и т.д. Желательно стирать черные и хлопковые вещи отдельно, потому что при совместной стирке они могут легко покрыться нитками других цветов.
- Изделия из водонепроницаемой ткани, например, наружные подкладки, непромокаемые плащи, зонты, лыжные костюмы, автомобильные чехлы, спальные мешки, подушки и т.д., не рекомендуется стирать в стиральной машине, так как во время полоскания и отжима может произойти заливание водой или возникнуть чрезмерная вибрация, в результате чего вещи могут быть испорчены.

ПОРЯДОК РАБОТЫ

■ Лоток для моющих средств

- I Предв.стирка
- II Основная стирка
- ☼ Кондиционер

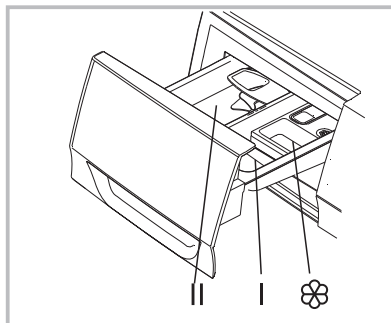

Выдвинутый лоток



Внимание!

- Моющее средство для предварительной стирки следует добавлять, только если выбрана соответствующая функция и она предусмотрена программой.

Программа	I	II	☼	Программа	I	II	☼
ХЛОПОК ХОЛ.	○	●	○	ОТЖИМ			
ХЛОПОК 20°C	○	●	○	ГИПОАЛЛЕРГ. 90°C	○	●	○
ХЛОПОК 40°C	○	●	○	СМЕШ. 60°C	○	●	○
ХЛОПОК 60°C	○	●	○	СМЕШ. 40°C	○	●	○
ДЖИНСЫ	○	●	○	СМЕШ. 20°C	○	●	○
ДЕЛИКАТНАЯ		●	○	БЫСТРАЯ 45'	○	●	○
ЭКО 40-60°C		●	○	БЫСТРАЯ 15'		●	○
ПОЛОСК. и ОТЖИМ			○				

● Обязательно

○ По выбору

ПОРЯДОК РАБОТЫ

■ Панель управления

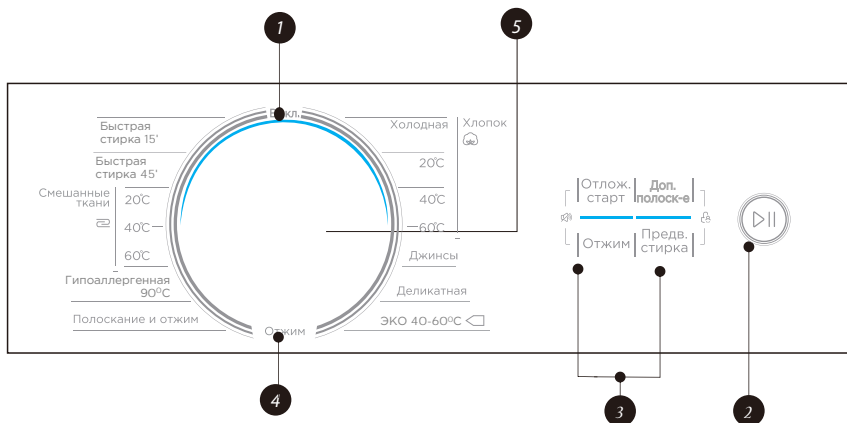

1 ВКЛ/ВЫКЛ

Включение/выключение прибора

2 СТАРТ/ПАУЗА

Начинает или приостанавливает цикл стирки

3 Дополнительные функции

Позволяет выбрать дополнительные функции стирки

4 ВЫБОР ПРОГРАММЫ

Выбирайте программу в зависимости от типа белья и задач стирки

5 Дисплей

Показывает оставшееся время программы, служебные сообщения, выбранные настройки.

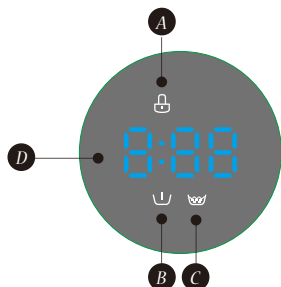

A Блокировка дверцы **B** Предв. стирка

C Доп. полоскание

D Дисплей

Время программы	Время таймера
1:25	2H
Скорость отжима	Код ошибки
800	E20
Завершение программы	
End	

ПОРЯДОК РАБОТЫ

■ Таблица программ

Программа	Загрузка (кг)		Время по умолчанию	
	6.0	7.0	6.0 1000	7.0 1200
Хлопок холодная	6.0	7.0	2:10	2:10
Хлопок 20°C	6.0	7.0	2:20	2:20
Хлопок 40°C	6.0	7.0	2:40	2:40
Хлопок 60°C	6.0	7.0	3:00	3:00
Джинсы	6.0	7.0	1:48	1:48
Деликатная	2.0	2.0	0:50	0:50
ЭКО 40-60°C	6.0	7.0	3:53	3:53
Полоскание и отжим	6.0	7.0	0:20	0:20
Отжим	6.0	7.0	0:12	0:12
Гипоаллергенная 90°C	3.0	3.5	2:18	2:18
Смешанные ткани 60°C	6.0	7.0	1:30	1:30
Смешанные ткани 40°C	6.0	7.0	1:20	1:20
Смешанные ткани 20°C	6.0	7.0	1:00	1:00
Быстрая 45'	2.0	2.0	0:45	0:45
Быстрая 15'	2.0	2.0	0:15	0:15



Примечание

- Параметры в данной таблице даны только для сведения пользователя. Фактические параметры могут немного отличаться от параметров выше-приведенной таблицы.

ПОРЯДОК РАБОТЫ

■ Описание программ

ХЛОПОК	Для ежедневной стирки износостойких, термостойких вещей. Период стирки довольно долгий с достаточно сильной интенсивностью. Рекомендуется для стирки повседневных хлопковых вещей.
СМЕШАННЫЕ ТКАНИ	Для стирки одновременно разных видов одежды из хлопка и синтетики.
ГИГИЕНИЧЕСКАЯ 90°C	Стерилизация одежды при высокой температуре 90°C для уничтожения вредных микробов и аллергенов.
ПОЛОСКАНИЕ И ОТЖИМ	Дополнительный цикл полоскания с последующим отжимом.
ОТЖИМ	Только отжим с возможностью выбора скорости.
ЭКО 40-60°C	Стирка с фиксированной температурой (40°C), оптимизированная для минимального потребления электроэнергии.
БЫСТРАЯ СТИРКА 15'	Данная программа подходит для быстрой стирки нескольких и не очень грязных вещей.
ДЖИНСЫ	Специальная программа для стирки джинсов.
БЫСТРАЯ СТИРКА 45'	Данная программа подходит для ускоренной стирки нескольких и не очень грязных вещей для экономии воды и энергии.
ДЕЛИКАТНАЯ	Бережный режим стирки для деликатных тканей. Рекомендуется для стирки блузок, тюля и других вещей из тонких или деликатных тканей.

ПОРЯДОК РАБОТЫ

■ Таблица дополнительных функций

Программа	Температура по умолчанию (°C)	Скорость отжима по умолчанию в об/мин		Дополнительные функции
		1000	1200	
Хлопок холодная	Холодная	800	1000	🕒, 📏, 🧺
Хлопок 20°C	20	800	1000	🕒, 📏, 🧺
Хлопок 40°C	40	800	1000	🕒, 📏, 🧺
Хлопок 60°C	60	800	1000	🕒, 📏, 🧺
Джинсы	40	800	1000	🕒, 📏, 🧺
Деликатная	30	800	800	🕒, 🧺
ЭКО 40-60°C	--	1000	1200	🕒
Полоскание и отжим	--	800	1000	🕒, 🧺
Отжим	--	800	1000	🕒
Гипоаллергенная! 90°C	90	1000	1000	🕒, 📏, 🧺
Смешанные ткани 60°C	60	800	1000	🕒, 📏, 🧺
Смешанные ткани 40°C	40	800	1000	🕒, 📏, 🧺
Смешанные ткани 20°C	20	800	1000	🕒, 📏, 🧺
Быстрая 45'	40	800	1000	🕒, 📏, 🧺
Быстрая 15'	Холодный	800	800	🕒

ПОРЯДОК РАБОТЫ

■ Описание дополнительных функций

Отжим

Скорость отжима

Нажмите для изменения скорости отжима.

Для 1000 об/мин: 0-400-600-800-1000

Для 1200 об/мин: 0-400-600-800-1000-1200

Отлож.
старт

Отложенный старт

1. Выберите программу
2. Нажмите кнопку "ОТЛОЖЕННЫЙ СТАРТ", выберите время 0-24 ч
3. Нажмите "СТАРТ/ПАУЗА" для начала отсчета таймера



Выберите программу



Установка таймера



Старт

Для отмены функции до начала работы программы нажимайте "ОТЛОЖЕННЫЙ СТАРТ", пока на дисплее не отобразится "0Н" - программа начнется сразу. Если программа уже начала работу, выключите и включите прибор и установите новую программу.



Предварительная стирка

Данная функция добавляет еще один цикл стирки перед основной стиркой для удаления сильных загрязнений. Вы должны добавить моющее средство в отделение I лотка.



Дополнительное полоскание

Нажмите для добавления к программе дополнительного цикла полоскания.



Отключение звуковых сигналов

Нажмите одновременно кнопки "Отжим" и "Отложенный старт" и удерживайте их в течение 3 сек для отключения звуковых сигналов. Повторное нажатие включает их снова.



ПОРЯДОК РАБОТЫ



Защитная блокировка

Предотвращает случайное нажатие кнопок детьми.



Старт/Пауза

Нажмите [Доп. полоскание] и [Предварительная стирка]. 3 сек. до звукового сигнала.



Внимание!

- При активации защитной блокировки дисплей поочередно показывает "CL" и оставшееся время.
- Нажатие любой другой кнопки вызовет мигание индикатора защитной блокировки в течение 3 секунд.
- По окончании программы на дисплее будут чередоваться в течение 10 сек "CL" и "END", затем индикатор будет мигать в течение 3 сек.
- Защитная блокировка деактивирует функции всех кнопок, кроме кнопки ВКЛ/ВЫКЛ и кнопок самой блокировки.
- Блокировка не будет автоматически выключена после окончания цикла стирки. Если после активации функции «Защитная блокировка», вы решили выбрать другую программу, отключите функцию «Защитная блокировка» и после этого выберите нужную программу.

ОБСЛУЖИВАНИЕ

■ Чистка и уход



Внимание!

- Перед началом обслуживания отключите прибор от сети и перекройте воду.

Чистка корпуса

Правильное обслуживание стиральной машины может продлить ее эксплуатацию. Поверхности могут быть очищены с помощью разбавленных неабразивных нейтральных моющих средств при необходимости. В случае разлива воды, используйте влажную ткань, чтобы сразу же ее вытереть. Использование острых предметов не допускается.

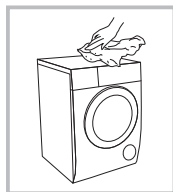

Примечание

- Запрещено применение муравьиной кислоты и эквивалентных ей растворителей, таких, как спиртовые растворители и химические продукты.

Чистка барабана

Для обработки барабана от ржавчины используйте не содержащие хлор моющие средства. Не используйте щетку со стальным ворсом.



Примечание

- Не держите белье внутри барабана во время его чистки.

Чистка дверцы и уплотнителей

Протирайте стекло после каждой стирки, чтобы удались ворс и разводы.

Удаляйте монеты, пуговицы и другие мелкие вещи с уплотнителя дверцы после каждой стирки.

Ежемесячно очищайте уплотнитель дверцы и стекло, чтобы обеспечить нормальную работу стиральной машины.

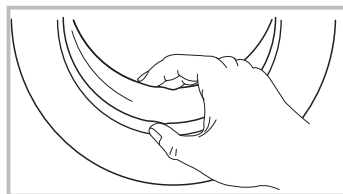

ОБСЛУЖИВАНИЕ

Чистка входного фильтра

Примечание

- Чистку фильтра следует осуществлять при ослаблении напора воды.

Фильтр в водопроводном кране:

- Закройте кран.
- Отсоедините впускной шланг от крана.
- Прочистите фильтр.
- Подсоедините шланг и закройте кран.

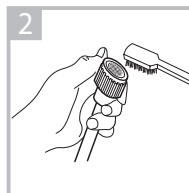
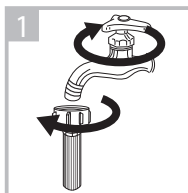

Фильтр стиральной машины:

- Открутите впускной шланг от задней панели стиральной машины.
- Извлеките, а поле чистки установите фильтр обратно с помощью плоскогубцев.
- Для очистки фильтра используйте щетку.
- Прикрутите впускной шланг на место. Если щетка не справляется с очисткой фильтра, отсоедините его и промойте.
- Очищайте впускной фильтр каждые три месяца, чтобы обеспечить нормальную работу стиральной машины.

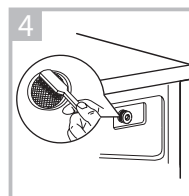
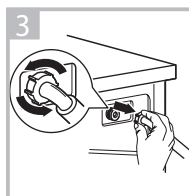

Восстановление работы после замерзания

Если температура опустилась ниже нуля и ваша стиральная машина замерзла, необходимо:

1. Отключить стиральную машину от источника питания.
2. Промыть слив теплой водой, чтобы освободить заливной шланг.
3. Вытащить заливной шланг и погрузить его в теплую воду.
4. Налить теплую воду в барабан стиральной машины и подождать 10 минут.
5. Снова подсоединить заливной шланг к сливу и проверить, нормально ли функционируют впускное и выпускное отверстия.

Примечание: когда стиральная машина снова будет использоваться после оттаивания, убедитесь, что температура среды выше 0°C.

ОБСЛУЖИВАНИЕ

Чистка лотка для моющих средств

1. Нажмите на место, отмеченное стрелкой, на крышке отделения кондиционера.
2. Выньте лоток из стиральной машины. Очистите внутреннюю часть установочного места лотка при помощи щетки.
3. Поднимите защелку, снимите крышку отделения для кондиционера с лотка и промойте отделение водой.
4. Установите на место крышку отделения кондиционера и вставьте лоток на место.
5. Очищайте лоток для моющих средств каждые три месяца для обеспечения нормальной работы стиральной машины.

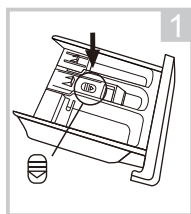

Выньте лоток, нажав на точку А

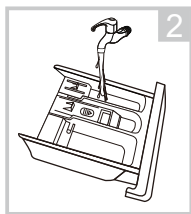

Промойте водой

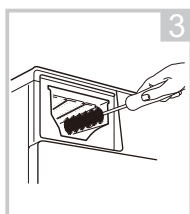

Прочистите изнутри мягкой щеткой

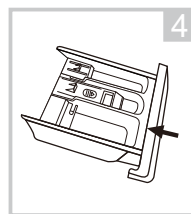

Установите обратно

Примечание

- Не используйте спирт, растворители или агрессивные вещества для чистки стиральной машины.

ОБСЛУЖИВАНИЕ

Чистка фильтра сливного насоса

⚠ Внимание!

- Будьте осторожны с горячей водой! Опасность ожогов.
- Позвольте воде с моющим раствором остыть.
- Перед чисткой отключите устройство от сети во избежание удара электрическим током.
- В фильтр сливного насоса могут попасть нити и мелкие детали.
- Очищайте фильтр периодически для обеспечения нормальной работы стиральной машины.

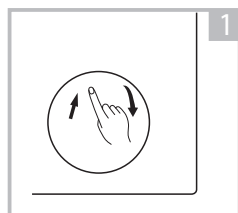

Откройте крышку люка

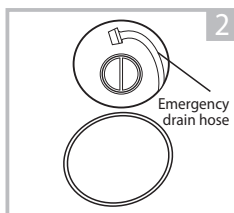

Поверните на 90 градусов выньте шланг аварийного слива, вытащите заглушку

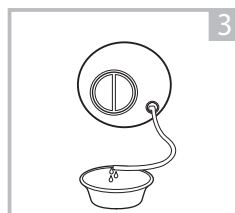

Когда вода стечет, уберите шланг аварийного слива



Откройте крышку фильтра, повернув против часовой стрелки

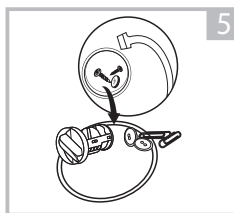

Удалите посторонние предметы

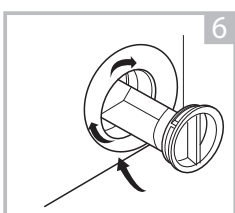

Закройте люк и крышку

⚠ Внимание!

- Убедитесь, что заглушка и шланг аварийного слива установлены правильно, во избежание вытекания воды.
- Некоторые стиральные машины не имеют шланга аварийного слива, в этом случае пункты 2 и 3 можно пропустить.
- Во время работы прибора в зависимости от выбранной программы в машине может быть горячая вода. Никогда не снимайте крышку насоса во время работы машины, дождитесь, когда прибор закончит цикл и будет пуст. После очистки фильтра убедитесь, что он установлен верно, а крышка плотно закрыта.

ОБСЛУЖИВАНИЕ

■ Возможные неисправности и их устранение

Ниже приведен список самых частых проблем, решить которые можно без обращения в сервис.

Описание	Причина	Решение
Прибор не включается	Дверца не закрыта плотно	Проверьте дверцу, не застряла ли одежда между дверцей и уплотнителем
Дверца не открывается	Работает встроенная система защиты машины	Перезапустите машину
Протечка	Соединение шлангов неплотное	Проверьте, плотно ли подсоединены шланги
Остатки моющего средства в лотке	Моющее средство намочило или слиплось	Промойте и протрите лоток для моющих средств
Индикаторы или дисплей не работают	Проблемы со шнуром питания или проводкой	Проверьте, правильно ли вставлена вилка в розетку
Посторонний шум		Проверьте, удалены ли транспортировочные болты. Проверьте, стоит ли машина ровно

Описание	Причина	Решение
E30	Дверца не закрыта плотно	Проверьте дверцу, не застряла ли одежда между дверцей и уплотнителем
E10	Проблема с заливкой воды	Проверьте напор воды. Проверьте, не заблокирован ли входной фильтр
E21	Вода сливается слишком долго	Проверьте, не заблокирован ли сливной шланг
E12	Воды слишком много	Обратитесь в сервисную службу
EXX	Прочие проблемы	Попробуйте перезапустить машину, если проблема не устранена, обратитесь в сервисную службу.

🔧 Примечание

- Если проблему устранить не удастся, обратитесь в сервисный центр.

ТЕХНИЧЕСКИЕ ХАРАКТЕРИСТИКИ

■ Технические характеристики

Электропитание 220-240В~,50 Гц

Макс.сила тока 10А

Стандартное давление 0.05МПа~1МПа

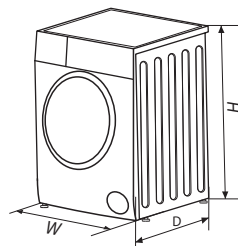

Модель	Загрузка	Габариты (Ш*Г*В мм)	Вес нетто	Номин. мощность
MF100W60/W	6.0 кг	595*400*850	52 кг	2050 Вт
MF100W70/W	6.0 кг	595*400*850	55 кг	2050 Вт

Информация о сертификации	<p>Данный продукт соответствует техническим регламентам ТС:</p> <p>ТР ТС 004/2011 "О безопасности низковольтного оборудования"</p> <p>ТР ТС 020/2011 "Электромагнитная совместимость технических средств"</p> <p>ТР ЕАЭС 037/2016 "Об ограничении применения опасных веществ в изделиях электротехники и радиоэлектроники"</p> <p>Сертификат соответствия: ТС RU С-CN.HB46.B.00014/20</p> <p>Орган по сертификации: ООО "Качество"</p> <p>Срок действия: по 25.10.25</p>
Изготовитель:	<p>Уси Литтл Суон Электрик Компани Лимитед</p> <p>№18 Саут Чанцзян Род, Нью Дистрикт, Уси, пров. Цзянсу, Китай</p> <p>Сделано в Китае</p>
Импортер в РФ:	<p>ООО «Ориент Хоусхолд Апплиансес»</p> <p>127015, РФ, г. Москва, ул. Новодмитровская, д.2, корп. 1, офис 406</p> <p>Информационно-справочная служба: 8 (800) 777-00-88</p> <p>ru.midea.com</p>

ТЕХНИЧЕСКИЕ ХАРАКТЕРИСТИКИ

Модель	MF100W60/*	MF100W70/*
Электропитание	220-240 В~, 50 Гц, 10А	
Размеры (Ш* Г* В), мм	595*400*850	595*400*850
Масса нетто, кг	52	55
Номинальная мощность, Вт	2050	2050
Макс. загрузка при стирке, кг	6,0	7,0
Макс. скорость отжима, об/мин	1000	1200
Мощность в выключенном режиме, Вт	0,5	0,5
Мощность в режиме ожидания, Вт	0,5	0,5
Допустимый напор воды, МПа	0.05-1	0.05-1
Тип мотора	Стандартный	Стандартный
Класс энергопотребления (1)	A	A
Класс эффективности отжима (1)	C	C
Стандартная программа стирки (5)	ЭКО 40-60°C	ЭКО 40-60°C
Годовое потребление энергии, кВт/ч (2)	153	174
Годовое потребление воды, л (3)	9240	9900
Потребление энергии за цикл в стандартном режиме при 60°C, стирка при полной загрузке, кВт/ч	0,71	0,80
Потребление энергии за цикл в стандартном режиме при 60°C, стирка при частичной загрузке, кВт/ч	0,67	0,77
Потребление энергии за цикл в стандартном режиме при 40°C, стирка при полной загрузке, кВт/ч	0,62	0,73
Продолжительность цикла в стандартном режиме при 60°C, стирка при полной загрузке, мин	265	255
Продолжительность цикла в стандартном режиме при 60°C, стирка при частичной загрузке, мин	260	250
Продолжительность цикла в стандартном режиме при 60°C, стирка при частичной загрузке, мин	255	245
Остаточное содержание влаги при стирке, %	62	62
Уровень шума при стирке, дБА (4)	64	66
Уровень шума при отжиме, дБА (4)	79	79

* - код цвета корпуса (W - белый, S - серебристый)

ТЕХНИЧЕСКИЕ ХАРАКТЕРИСТИКИ

Примечание:

- 1 От А (максимальное значение) до D (минимальное значение)
- 2 Потребление энергии в год рассчитано на основе 220 стандартных циклов стирки, при полной и частичной загрузке, и при потреблении энергии в экономичном режиме. Фактическое потребление энергии зависит от способа использования прибора.
- 3 Водопотребление в год рассчитано на основе 220 стандартных циклов стирки, при полной и частичной загрузке. Фактическое потребление воды зависит от способа использования прибора.
- 4 Имеется в виду слышимый шум при стирке/отжиге для стандартного режима стирки, с полной нагрузкой.
- 5 «Хлопок ЭКО 60-40°C» -это стандартная тестовая программа стирки, на которые ссылается информация на этикетке и в спецификации, она подходит для стирки стандартно загрязненного хлопкового белья и является самой эффективной программой с учетом совокупного расхода энергии и воды для стирки данного типа хлопкового белья, настоящая температура воды может отличаться от заявленной температуры цикла.

ТЕХНИЧЕСКИЕ ХАРАКТЕРИСТИКИ

Правильная утилизация



Данный символ, изображенный на изделии или на упаковке, указывает, что изделие не относится к разряду обычных бытовых отходов и после вывода из строя подлежит утилизации в надлежащем центре по утилизации электрического и электронного оборудования. Надлежащая утилизация прибора позволит избежать угрозы для окружающей среды и здоровья людей, вытекающей из неправильного обращения с прибором. Более подробную информацию по утилизации данного изделия можно получить в местных органах власти, местной службе по утилизации отходов или в магазине, где было приобретено изделие.

Срок службы прибора составляет 10 лет со дня продажи через розничную торговую сеть. В течение этого времени изготовитель обеспечивает потребителю возможность использования товара по назначению, а также выпуск и поставку запасных частей в торговые и ремонтные предприятия. В случае отсутствия штампа магазина срок службы исчисляется со дня изготовления.

Условия хранения – по группе 1(Л) по ГОСТ 15150. Приборы должны храниться в упакованном виде в сухих, проветриваемых помещениях при температуре воздуха от 5 °С до 40 °С и относительной влажности воздуха до 80 % (для 25 °С).

Гарантийные обязательства на прибор изложены в гарантийном талоне. Ремонт у лиц, не имеющих специального разрешения, запрещен!

Все технические усовершенствования будут учтены в новой версии руководства по эксплуатации, которое Вы сможете найти на нашем сайте **ru.midea.com**. Внешний вид изделия и цвет могут быть изменены производителем без предварительного уведомления.



Дату изготовления изделия Вы можете определить по серийному номеру, указанному на изделии и в гарантийном талоне в формате XXX-XXXXXXX-ГМДД-XXXXXXX, где Г - год (его последняя цифра), М - месяц (1-9, А, В, С), ДД - дата, X - другие символы номера. Пример: 340-79662901-0В17-1320026, дата производства: 17 ноября 2020 г.



make yourself at home